



## Guide d'utilisation du Dell™ Latitude™ D620

<a href="#">Recherche d'informations</a>	<a href="#">Programme de configuration du système</a>
<a href="#">À propos de votre ordinateur</a>	<a href="#">Réinstallation du logiciel</a>
<a href="#">Utilisation d'une batterie</a>	<a href="#">Ajout et remplacement de pièces</a>
<a href="#">Utilisation du clavier</a>	<a href="#">Fonctionnalités de Dell™ QuickSet</a>
<a href="#">Utilisation de l'écran</a>	<a href="#">Voyager avec votre ordinateur</a>
<a href="#">Utilisation du multimédia</a>	<a href="#">Obtention d'aide</a>
<a href="#">Utilisation d'un réseau</a>	<a href="#">Caractéristiques</a>
<a href="#">Utilisation des cartes</a>	<a href="#">Annexe</a>
<a href="#">Sécurisation de votre ordinateur</a>	<a href="#">Glossaire</a>
<a href="#">Dépannage</a>	

Pour des informations sur d'autres documents fournis avec votre ordinateur, reportez-vous à la section [Recherche d'informations](#).

### Remarques, avis et précautions

-  **REMARQUE** : Une REMARQUE indique une information importante qui peut vous aider à mieux utiliser votre ordinateur.
-  **AVIS** : Un AVIS vous avertit d'un risque de dommage matériel ou de perte de données et vous indique comment éviter le problème.
-  **PRÉCAUTION** : Une PRÉCAUTION indique un risque potentiel de dommages matériels ou corporels, ou de mort.

### Abréviations et sigles

Pour obtenir la liste complète des abréviations et des sigles, reportez-vous au [Glossaire](#).

Si vous avez acheté un ordinateur Dell™ Série n, aucune des références faites dans ce document aux systèmes d'exploitation Microsoft® Windows® n'est applicable.

**Les informations contenues dans ce document sont sujettes à modification sans préavis.**  
© 2005—2006 Dell Inc. Tous droits réservés.

La reproduction de ce document, de quelque manière que ce soit, sans l'autorisation écrite de Dell Inc. est strictement interdite.

Marques utilisées dans ce document : Dell, le logo DELL, Inspiron, Dell Precision, Dimension, OptiPlex, Latitude, PowerEdge, PowerVault, PowerApp, ExpressCharge, TravelLite, Strike Zone, Wi-Fi Catcher, Dell MediaDirect, XPS et Dell OpenManage sont des marques de Dell Inc. ; Core et Intel sont des marques déposées d'Intel Corporation ; Microsoft, Outlook et Windows sont des marques déposées de Microsoft Corporation ; Bluetooth est une marque déposée appartenant à Bluetooth SIG, Inc. et est utilisée par Dell sous licence ; TouchStrip est une marque d'UPEK, Inc. ; EMC est une marque déposée d'EMC Corporation ; ENERGY STAR est une marque déposée de l'U.S. Environmental Protection Agency (Agence américaine pour la protection de l'environnement). En tant que partenaire du programme ENERGY STAR, Dell a fait en sorte que ce produit réponde aux normes de ce programme en matière de consommation énergétique.

D'autres marques et noms commerciaux peuvent être utilisés dans ce document pour faire référence aux entités se réclamant de ces marques et de ces noms ou à leurs produits. Dell Inc. rejette tout intérêt propriétaire dans les marques et les noms commerciaux autres que les siens.

Modèle PP18L

Janvier 2006 Réf. PC979 Rév. A01

[Retour à la page du sommaire](#)

## À propos de votre ordinateur

Guide d'utilisation du Dell™ Latitude™ D620

- [Vue frontale](#)
- [Vue du côté gauche](#)
- [Vue du côté droit](#)
- [Vue arrière](#)
- [Vue de dessous](#)

### Vue frontale



1	<a href="#">loquet de l'écran</a>	2	<a href="#">écran</a>	3	<a href="#">bouton d'alimentation</a>
4	<a href="#">voyants d'état de l'appareil</a>	5	<a href="#">clavier</a>	6	<a href="#">lecteur d'empreintes digitales (en option)</a>
7	<a href="#">haut-parleur</a>	8	<a href="#">boutons de la tablette tactile/manette</a>	9	<a href="#">voyants d'état du clavier</a>
10	<a href="#">boutons de contrôle du volume</a>	11	<a href="#">capteur d'éclairage ambiant (ALS)</a>	12	<a href="#">bouton de mise en sourdine</a>

**loquet de l'écran** — Permet de maintenir l'écran fermé.

**écran** — Pour plus d'informations sur l'écran, reportez-vous à la section [Utilisation de l'écran](#).

**bouton d'alimentation** — Appuyez sur le bouton d'alimentation pour allumer l'ordinateur ou pour quitter un mode d'économie d'énergie. Reportez-vous à la section [Modes d'économie d'énergie](#).









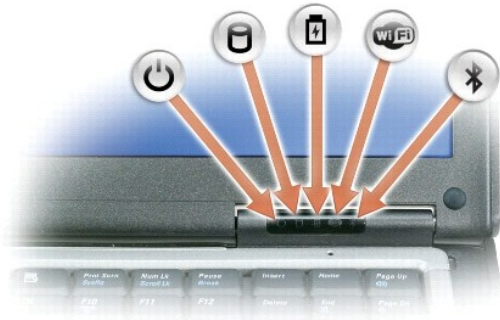

**AVIS** : Afin d'éviter de perdre des données, éteignez l'ordinateur en procédant à un arrêt du système d'exploitation Microsoft® Windows® plutôt qu'en appuyant sur le bouton d'alimentation.

Si l'ordinateur ne répond plus, appuyez sur le bouton d'alimentation et maintenez-le enfoncé jusqu'à ce que l'ordinateur s'éteigne complètement (cela peut prendre plusieurs secondes).

**voyants d'état de l'appareil**



	S'allume lorsque vous mettez l'ordinateur sous tension et clignote lorsque l'ordinateur est en mode d'économie d'énergie.
	S'allume lorsque l'ordinateur lit ou écrit des données.  <b>AVIS :</b> Pour éviter toute perte de données, n'éteignez jamais l'ordinateur lorsque le voyant  clignote.
	S'allume ou clignote également pour indiquer l'état de charge de la batterie.
	S'allume lorsque les périphériques sans fil sont activés.
	S'allume lorsque la technologie sans fil Bluetooth <sup>®</sup> est activée. Pour activer ou désactiver la technologie sans fil Bluetooth, positionnez le commutateur sans fil sur «on». Pour plus d'informations, reportez-vous au <a href="#">commutateur sans fil</a> .  <b>REMARQUE :</b> La technologie sans fil Bluetooth étant une fonction facultative sur votre ordinateur, le voyant  ne s'allume que si vous avez commandé cette technologie sans fil en même temps que votre ordinateur. Pour plus d'informations, consultez la documentation livrée avec la technologie sans fil Bluetooth.

Si l'ordinateur est branché sur une prise secteur, le voyant  fonctionne comme suit :

- o Vert fixe : la batterie est en cours de charge.
- o Vert clignotant : la batterie est presque complètement chargée.
- o Éteint : la batterie est suffisamment chargée (ou l'alimentation électrique n'est pas disponible pour charger la batterie).

Si l'ordinateur fonctionne sur batterie, le voyant  fonctionne comme suit :

- o Éteint : la batterie est suffisamment chargée (ou l'ordinateur est éteint).
- o Orange clignotant : le niveau de charge de la batterie est faible.
- o Orange fixe : le niveau de charge de la batterie est critique.

**clavier** — Le clavier comprend un pavé numérique ainsi que la touche du logo Windows. Pour des informations sur les raccourcis clavier pris en charge, reportez-vous à la section [Utilisation du clavier](#).

**lecteur d'empreintes digitales (en option)** — Permet de sécuriser votre ordinateur Dell™. Lorsque vous glissez votre doigt sur le lecteur, celui-ci utilise votre empreinte digitale pour authentifier votre identité d'utilisateur. Pour des informations sur l'activation et l'utilisation du logiciel de gestion de la sécurité qui commande le lecteur d'empreintes digitales, reportez-vous à la section [Logiciel de gestion de la sécurité](#).

**haut-parleur** — Pour régler le volume des haut-parleurs intégrés, appuyez sur les boutons de contrôle du volume, sur le bouton de mise en sourdine ou sur les raccourcis clavier de contrôle du volume. Pour plus d'informations, reportez-vous à la section [Combinaisons de touches](#).

**boutons de la tablette tactile/manette** — Offrent les fonctionnalités d'une souris. Pour plus d'informations, reportez-vous à la section [Tablette tactile](#).

**capteur d'éclairage ambiant (ALS)** — Permet de régler la luminosité de l'affichage. Pour plus d'informations, reportez-vous à la section [Utilisation du capteur d'éclairage ambiant](#).

**voyants d'état du clavier**



Les voyants verts situés au-dessus du clavier indiquent ce qui suit :

	S'allume lorsque le pavé numérique est activé.
	S'allume lorsque la fonction Majuscules est activée.
	S'allume lorsque la fonction Arrêt défil est activée.

**boutons de contrôle du volume** — Appuyez sur ces boutons pour régler le volume.

**bouton de mise en sourdine** — Appuyez sur ce bouton pour couper le son.

## Vue du côté gauche

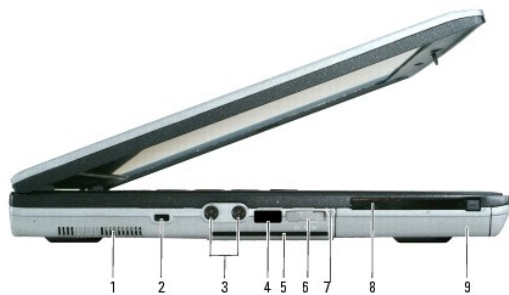

1	<a href="#">entrées d'air</a>	2	<a href="#">emplacement pour câble de sécurité</a>	3	<a href="#">connecteurs audio (2)</a>
4	<a href="#">capteur infrarouge</a>	5	<a href="#">logement de carte à puce</a>	6	<a href="#">commutateur sans fil</a>
7	<a href="#">voyant Wi-Fi Catcher™</a>	8	<a href="#">logement de carte PC</a>	9	<a href="#">disque dur</a>

**entrées d'air** — Le ventilateur interne de l'ordinateur garantit la circulation de l'air à travers les entrées d'air et évite tout risque de surchauffe.



**⚠ PRÉCAUTION** : Ne bloquez pas les entrées d'air de l'ordinateur et n'y insérez pas d'objets ; évitez toute accumulation de poussière. Ne placez pas l'ordinateur Dell dans un environnement peu aéré, tel qu'une mallette fermée, lorsque celui-ci fonctionne. Le manque de ventilation risquerait de causer un incendie ou d'endommager l'ordinateur.

**🔍 REMARQUE** : Le ventilateur se met en marche lorsque l'ordinateur commence à chauffer. Il se peut que le ventilateur fasse du bruit ; cela est tout à fait normal et ne signifie en aucun cas que le ventilateur ou l'ordinateur est défectueux.

**emplacement pour câble de sécurité** — Permet de rattacher à l'ordinateur un dispositif antivol vendu dans le commerce. Pour plus d'informations, reportez-vous à la section [Verrou de câble de sécurité](#).

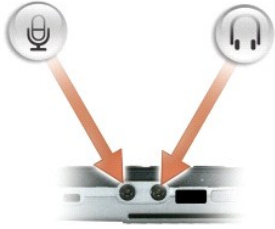
connecteurs audio



Permettent de relier un casque  au connecteur.
Permettent de relier un microphone  au connecteur.

**capteur infrarouge** — Permet de transférer des fichiers de votre ordinateur vers un autre dispositif infrarouge sans utiliser de connexion câblée.

L'ordinateur vous est livré capteur désactivé. Vous pouvez utiliser le programme de configuration du système (reportez-vous à la section [Programme de configuration du système](#)) pour activer le capteur. Pour des informations sur le transfert de données, consultez l'Aide de Windows, le Centre d'aide et de support ou la documentation fournie avec votre périphérique infrarouge.

**logement de carte à puce** — Prend en charge une carte à puce. Reportez-vous à la section [Utilisation de cartes à puce](#).

**commutateur sans fil** — Permet d'activer/désactiver les périphériques sans fil, tels que les cartes Wi-Fi et internes dotées de la technologie Bluetooth, et de rechercher des réseaux sans fil. Pour plus d'informations sur la recherche de réseaux sans fil, reportez-vous à la section [Détecteur de réseau Dell™ Wi-Fi Catcher™](#).

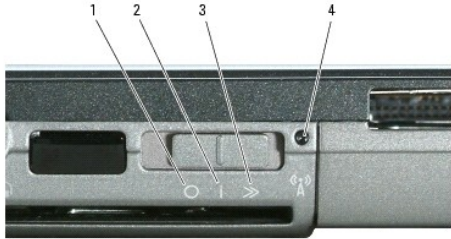

1	position «off»	2	position «on»	3	position «provisoire»
4	voyant Wi-Fi Catcher				

**Positions du commutateur sans fil**

«off»	Désactive les périphériques sans fil
«on»	Active les périphériques sans fil
«provisoire»	Recherche des réseaux Wi-Fi. Pour plus d'informations, reportez-vous à la section <a href="#">Détecteur de réseau Dell™ Wi-Fi Catcher™</a> .

**voyant Wi-Fi Catcher™** — Ce voyant fonctionne comme suit :

- o Vert clignotant : recherche de réseaux
- o Vert fixe : réseau fort détecté
- o Jaune fixe : réseau faible détecté
- o Jaune clignotant : erreur
- o Éteint : pas de signal détecté

**logement de carte PC** — Prend en charge une carte PC, telle qu'un modem ou une carte réseau, ou une carte ExpressCard (avec un adaptateur PC/MIA). Votre ordinateur est fourni avec un cache dans le logement. Pour plus d'informations, reportez-vous à la section [Types de carte](#).

**unité de disque dur** — Stocke les logiciels et les données.

## Vue du côté droit



1	<a href="#">baie de média</a>	2	<a href="#">loquet de fermeture du périphérique</a>	3	<a href="#">connecteurs USB (2)</a>
---	-------------------------------	---	---	---	-------------------------------------

**baie de média** — Prend en charge un lecteur de disquette ou un lecteur optique, une deuxième batterie, un deuxième disque dur ou un module Dell TravelLite™. Reportez-vous à la section [Utilisation du multimédia](#).

**loquet de fermeture du périphérique** — Permet d'éjecter un périphérique.

### connecteurs USB

	Permettent de connecter des périphériques USB, tels qu'une souris, un clavier ou une imprimante.
---	--

## Vue arrière

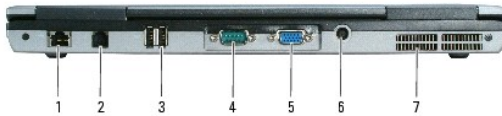

**PRÉCAUTION** : Ne bloquez pas les entrées d'air de l'ordinateur et n'y insérez pas d'objets ; évitez toute accumulation de poussière. Ne placez pas l'ordinateur dans un environnement peu aéré, tel qu'une mallette fermée, lorsque celui-ci fonctionne. Le manque de ventilation risquerait de causer un incendie ou d'endommager l'ordinateur.

1	<a href="#">connecteur réseau (RJ-45)</a>	2	<a href="#">connecteur modem (RJ-11)</a>	3	<a href="#">connecteurs USB (2)</a>
4	<a href="#">connecteur série</a>	5	<a href="#">connecteur vidéo</a>	6	<a href="#">connecteur d'adaptateur secteur</a>
7	<a href="#">entrées d'air</a>				

### connecteur réseau (RJ-45)

**AVIS** : Le connecteur réseau est légèrement plus grand que le connecteur modem. Pour éviter d'endommager l'ordinateur, ne connectez pas de ligne téléphonique au connecteur réseau.

	Permet de relier l'ordinateur à un réseau. Les deux voyants en regard du connecteur indiquent l'état et l'activité de connexion filaire des réseaux.  Pour plus d'informations sur l'utilisation de la carte réseau, reportez-vous au guide d'utilisation de l'appareil fourni avec votre ordinateur.
---	---

### connecteur modem (RJ-11)



Si vous avez commandé le modem interne en option, connectez la ligne téléphonique au connecteur modem.

Pour plus d'informations sur l'utilisation du modem, consultez la documentation en ligne correspondante fournie avec votre ordinateur. Reportez-vous à la section [Recherche d'informations](#).

#### connecteurs USB



Permettent de connecter des périphériques USB, tels qu'une souris, un clavier ou une imprimante.

#### connecteur série



Permet de connecter des périphériques série, tels qu'une souris ou un ordinateur de poche.

#### connecteur vidéo



Permet de relier les périphériques vidéo, tels qu'un moniteur.

**connecteur d'adaptateur secteur** — Permet de brancher un adaptateur secteur sur l'ordinateur.



Cet adaptateur convertit l'alimentation CA en alimentation CC qui est celle requise par l'ordinateur. Vous pouvez brancher l'adaptateur secteur sur votre ordinateur, que ce dernier soit allumé ou éteint.

**⚠ PRÉCAUTION** : L'adaptateur secteur est compatible avec les prises secteur du monde entier. Cependant, les connecteurs et les rampes d'alimentation varient selon les pays. L'utilisation d'un câble non compatible ou le branchement incorrect du câble sur la rampe d'alimentation ou la prise secteur peut provoquer un incendie ou endommager l'équipement.

**🔄 AVIS** : Lorsque vous déconnectez le câble de l'adaptateur secteur de l'ordinateur, saisissez le connecteur et non le câble lui-même, puis tirez fermement mais avec précaution pour éviter d'endommager le câble. Lorsque vous enroulez le câble de l'adaptateur secteur, assurez-vous de suivre l'angle du connecteur sur l'adaptateur, afin d'éviter d'endommager le câble.

**entrées d'air** — Le ventilateur interne de l'ordinateur garantit la circulation de l'air à travers les entrées d'air et évite tout risque de surchauffe.

**🔊 REMARQUE** : Le ventilateur se met en marche lorsque l'ordinateur commence à chauffer. Il se peut que le ventilateur fasse du bruit ; cela est tout à fait normal et ne signifie en aucun cas que le ventilateur ou l'ordinateur est défectueux.

**⚠ PRÉCAUTION** : Ne bloquez pas les entrées d'air de l'ordinateur et n'y insérez pas d'objets ; évitez toute accumulation de poussière. Ne placez pas l'ordinateur dans un environnement peu aéré, tel qu'une mallette fermée, lorsque celui-ci fonctionne. Le manque de ventilation risquerait de causer un incendie ou d'endommager l'ordinateur.

## Vue de dessous

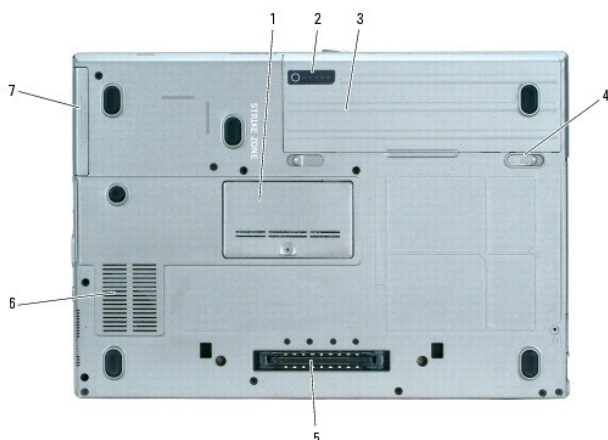

1	<a href="#">cache du module de mémoire</a>	2	<a href="#">indicateur de charge de la batterie</a>	3	<a href="#">batterie</a>
4	<a href="#">loquets de fermeture de la baie de batterie</a> (2)	5	<a href="#">connecteur de la station d'accueil</a>	6	<a href="#">entrées d'air</a>
7	<a href="#">disque dur</a>				

**cache du module de mémoire** — Recouvre le compartiment contenant le deuxième module de mémoire. Reportez-vous à la section [Mémoire](#).

**indicateur de charge de la batterie** — Fournit des informations sur le niveau de charge de la batterie. Reportez-vous à la section [Vérification du niveau de charge de la batterie](#).

**batterie** — La batterie permet d'utiliser l'ordinateur sans le brancher sur une prise secteur. Reportez-vous à la section [Utilisation d'une batterie](#).

**loquets de fermeture de la baie de batterie** — Permettent de retirer la batterie. Pour des instructions, reportez-vous à la section [Remplacement de la batterie](#).

**connecteur de station d'accueil** — Permet de connecter l'ordinateur au périphérique d'accueil ou à une autre station d'accueil. Pour plus d'informations, consultez la documentation Dell qui accompagne la station d'accueil.

**entrées d'air** — L'ordinateur utilise un ventilateur interne pour garantir la circulation de l'air à travers les entrées d'air et éviter tout risque de surchauffe.

**REMARQUE** : Le ventilateur se met en marche lorsque l'ordinateur commence à chauffer. Il se peut que le ventilateur fasse du bruit ; cela est tout à fait normal et ne signifie en aucun cas que le ventilateur ou l'ordinateur est défectueux.

**PRÉCAUTION** : Ne bloquez pas les entrées d'air de l'ordinateur et n'y insérez pas d'objets ; évitez toute accumulation de poussière. Ne placez pas l'ordinateur dans un environnement peu aéré, tel qu'une mallette fermée, lorsque celui-ci fonctionne. Le manque de ventilation risquerait de causer un incendie ou d'endommager l'ordinateur.

**disque dur** — Stocke les logiciels et les données.

[Retour à la page du sommaire](#)



[Retour à la page du sommaire](#)

## Annexe

### Guide d'utilisation du Dell™ Latitude™ D620

- [Nettoyage de votre ordinateur](#)
- [Caractéristiques Macrovision](#)
- [Réglementation de la FCC \(États-Unis uniquement\)](#)

---

## Nettoyage de votre ordinateur

 **PRÉCAUTION** : Avant de commencer les procédures de cette section, suivez les consignes de sécurité qui figurent dans le *Guide d'Information sur le produit*.

### Ordinateur, clavier et écran

 **PRÉCAUTION** : Avant de nettoyer l'ordinateur, débranchez la prise secteur et retirez toute batterie installée. Nettoyez votre ordinateur avec un chiffon doux et humecté d'eau. N'utilisez pas de liquide ni d'aérosol nettoyants, ceux-ci peuvent contenir des substances inflammables.

1. Utilisez une bombe aérosol d'air comprimé pour chasser la poussière qui se trouve entre les touches du clavier.

 **AVIS** : Pour éviter d'endommager l'ordinateur ou l'écran, ne vaporisez pas de liquide de nettoyage directement sur l'écran. Utilisez uniquement les produits conçus particulièrement pour le nettoyage d'écrans et suivez les instructions fournies avec le produit.

1. Humectez un chiffon doux, non pelucheux, avec de l'eau ou une solution de nettoyage pour écrans et nettoyez l'écran.
1. Humectez un chiffon doux, non pelucheux, d'eau et essuyez l'ordinateur et le clavier. Veillez à ne pas laisser l'eau du chiffon s'infiltrer entre la tablette tactile et le repose-mains qui l'entoure.

### Tablette tactile

1. Arrêtez l'ordinateur et mettez-le hors tension.
2. Débranchez les périphériques de l'ordinateur et des prises secteurs.
3. Retirez toute batterie installée. Reportez-vous à la section [Remplacement de la batterie](#).
4. Humectez un chiffon doux, non pelucheux, avec de l'eau et passez-le doucement sur la surface de la tablette tactile. Veillez à ne pas laisser l'eau du chiffon s'infiltrer entre la tablette tactile et le repose-mains qui l'entoure.

### Lecteur de disquette

 **AVIS** : N'essayez pas de nettoyer les têtes de lecture avec une tige de nettoyage. Vous risqueriez de déranger accidentellement l'alignement des têtes et d'empêcher le fonctionnement du lecteur.

Nettoyez le lecteur de disquette à l'aide d'une trousse de nettoyage que vous trouverez dans le commerce. Ces kits comportent des disquettes prétraitées permettant d'enlever les dépôts accumulés au cours d'une utilisation normale.

### CD et DVD

 **AVIS** : Utilisez toujours de l'air comprimé pour nettoyer la lentille du lecteur de CD/DVD et suivez les instructions fournies avec le produit à air comprimé. Ne touchez jamais la lentille qui se trouve à l'intérieur du lecteur.

Si vous avez des problèmes pendant la lecture de vos CD ou DVD (des sauts pendant la lecture par exemple), nettoyez les disques.

1. Tenez le disque par son bord extérieur. Vous pouvez également toucher le bord intérieur de l'orifice central.

 **AVIS** : Pour éviter d'endommager la surface, ne nettoyez pas le disque avec des mouvements circulaires.

2. Avec un chiffon doux et non pelucheux, nettoyez doucement la partie inférieure du disque (côté sans étiquette) en suivant une ligne droite depuis le centre jusqu'au bord extérieur.

Si la poussière ne part pas, utilisez de l'eau ou une solution diluée d'eau et de savon doux. Certains produits vendus dans le commerce nettoient les disques et les protègent contre la poussière, les empreintes et les rayures. Les produits de nettoyage pour CD peuvent également être utilisés sur les DVD sans aucun risque.

---

## Caractéristiques Macrovision

Ce produit intègre une technologie de protection des droits d'auteur qui est protégée par des brevets américains et d'autres droits de propriété intellectuelle. L'utilisation de cette technologie de protection des droits d'auteur est soumise à l'autorisation de Macrovision ; elle est destinée exclusivement à une utilisation domestique et à des opérations limitées de visualisation, sauf autorisation particulière de Macrovision. L'ingénierie inverse et le désassemblage sont interdits.

---

## Réglementation de la FCC (États-Unis uniquement)

### Classe B de la FCC

Cet équipement génère, utilise et peut émettre de l'énergie de fréquence radio et peut, s'il n'est pas installé et utilisé conformément aux instructions du guide du fabricant, perturber la réception radio et télévision. Cet équipement a été testé et déclaré conforme aux limites des appareils numériques de classe B définies à l'alinéa 15 du règlement de la FCC.

Cet périphérique est conforme à l'alinéa 15 du règlement de la FCC. Son fonctionnement est soumis aux deux conditions suivantes :

1. Cet appareil ne doit pas émettre d'interférences nuisibles.
2. Cet appareil doit accepter toutes les interférences qu'il reçoit, y compris celles qui peuvent perturber son fonctionnement.



**AVIS :** Les réglementations de la FCC prévoient que les changements ou modifications non explicitement approuvés par Dell Inc. peuvent annuler vos droits à utiliser cet équipement.

Ces limites ont été conçues pour fournir une protection raisonnable contre les interférences nuisibles dans un milieu résidentiel. Cependant, la possibilité d'interférence d'une installation particulière n'est pas entièrement exclue. Si cet équipement crée effectivement des interférences nuisibles avec la réception radio et télévision, ce qui peut être déterminé en allumant et en éteignant l'équipement, vous êtes encouragé à essayer de corriger les interférences en prenant une ou plusieurs des mesures suivantes :

- 1 Changer l'orientation de l'antenne de réception.
- 1 Repositionner le système en fonction du récepteur.
- 1 Éloigner le système du récepteur.
- 1 Brancher le système sur une autre prise, pour faire en sorte que le système et le récepteur se trouvent sur différents circuits de dérivation.

Si nécessaire, consultez un représentant de Dell Inc. ou un technicien radio/télévision expérimenté pour des suggestions supplémentaires.

Les informations suivantes sur l'appareil ou les appareils couverts par ce document sont fournies conformément à la réglementation de la FCC :

- 1 Nom du produit : Dell™ Latitude™ D620
- 1 Numéro de modèle : PP18L

Nom de la société :  
Dell Inc.  
Worldwide Regulatory Compliance & Environmental Affairs  
One Dell Way  
Round Rock, TX 78682 États-Unis  
512-338-4400



**REMARQUE :** Pour de plus amples informations sur les réglementations, reportez-vous au *Guide d'information sur le produit*.

---

[Retour à la page du sommaire](#)

[Retour à la page du sommaire](#)

## Utilisation d'une batterie

### Guide d'utilisation du Dell™ Latitude™ D620

- [Performances de la batterie](#)
- [Vérification du niveau de charge de la batterie](#)
- [Conservation de l'énergie de la batterie](#)
- [Modes d'économie d'énergie](#)
- [Configuration des paramètres de gestion de l'alimentation](#)
- [Chargement de la batterie](#)
- [Remplacement de la batterie](#)
- [Stockage d'une batterie](#)

---

## Performances de la batterie

 **REMARQUE** : Pour des informations sur la garantie Dell™ relative à l'ordinateur, reportez-vous au *Guide d'information sur le produit* ou au document de garantie fourni avec votre ordinateur.

Pour un fonctionnement optimal et afin de préserver les paramètres du BIOS, laissez la batterie principale installée en permanence dans votre ordinateur portable Dell. Votre ordinateur est livré avec une batterie, installée dans la baie.

 **REMARQUE** : Lors de la première utilisation de votre ordinateur, la batterie n'étant pas obligatoirement complètement chargée, utilisez l'adaptateur secteur pour raccorder votre nouvel ordinateur à une prise secteur. Pour de meilleurs résultats, utilisez l'adaptateur secteur tant que la batterie n'est pas complètement chargée. Pour afficher le niveau de charge de la batterie, cliquez sur le bouton **Démarrer**, cliquez sur **Panneau de configuration**, double-cliquez sur **Options d'alimentation**, puis cliquez sur l'onglet **Jauge d'alimentation**.

L'autonomie de la batterie varie en fonction des conditions de fonctionnement.

 **REMARQUE** : L'autonomie de la batterie (la période durant laquelle la batterie reste chargée) diminue avec le temps. Selon la fréquence d'utilisation et les conditions de fonctionnement de la batterie, il est possible que vous deviez en acheter une autre au cours de la durée de vie de votre ordinateur.

Cette durée est considérablement réduite par l'exécution de certaines opérations, notamment, sans que cela soit limitatif :

- 1 Utilisation de lecteurs optiques
- 1 Utilisation de périphériques de communication sans fil, de cartes PC ou de périphériques USB
- 1 Utilisation de paramètres d'affichage et de luminosité élevés, d'écrans de veille en 3D ou d'autres programmes gourmands en ressources tels que des jeux en 3D
- 1 Utilisation de l'ordinateur en mode Performances maximales (reportez-vous à la section [Configuration des paramètres de gestion de l'alimentation](#))

 **REMARQUE** : Il vous est recommandé de brancher l'ordinateur sur une prise secteur lorsque vous gravez un CD ou DVD.

Vous pouvez vérifier le niveau de charge de la batterie (reportez-vous à la section [Vérification du niveau de charge de la batterie](#)) avant de l'insérer dans l'ordinateur. Vous pouvez également définir des options de gestion de l'alimentation afin que l'ordinateur vous alerte lorsque le niveau de charge de la batterie est faible (reportez-vous à la section [Configuration des paramètres de gestion de l'alimentation](#)).

 **PRÉCAUTION** : L'utilisation d'une batterie non compatible peut accroître le risque d'incendie ou d'explosion. Ne remplacez la batterie que par une batterie compatible achetée auprès de Dell. La batterie est conçue pour fonctionner avec votre ordinateur Dell. N'utilisez pas de batterie provenant d'un autre ordinateur.

 **PRÉCAUTION** : Ne jetez pas les batteries avec les ordures ménagères. Lorsque votre batterie ne tient plus sa charge, contactez votre service municipal de traitement des déchets pour savoir comment vous en débarrasser. Reportez-vous à la section «Mise au rebut de la batterie» du *Guide d'information sur le produit*.

 **PRÉCAUTION** : Une utilisation inadéquate de la batterie peut accroître le risque d'incendie ou de brûlure chimique. Prenez soin de ne pas la percer, l'incinérer, la démonter ou l'exposer à une température supérieure à 65 °C (149 °F). Conservez la batterie hors de portée des enfants. Manipulez les batteries endommagées ou percées avec d'extrêmes précautions. Les batteries endommagées peuvent fuir et causer des dommages personnels ou matériels.

---

## Vérification du niveau de charge de la batterie

La jauge de batterie Dell QuickSet, la fenêtre **Jauge** et l'icône  de Microsoft Windows, l'indicateur de charge de la batterie et l'alerte de batterie faible donnent des informations sur le niveau de charge de la batterie.

### Jauge de batterie Dell™ QuickSet

Si Dell QuickSet est installé, appuyez sur <Fn><F3> pour afficher la jauge de batterie QuickSet. La fenêtre Jauge de batterie affiche l'état, l'état de fonctionnement de la batterie, le niveau de charge et la durée nécessaire au chargement complet de la batterie de votre ordinateur.

Pour plus d'informations sur QuickSet, cliquez avec le bouton droit sur l'icône  de la barre des tâches, puis cliquez sur **Aide**.

## Jauge de Microsoft® Windows®

La jauge de Windows indique la charge de batterie restante. Pour vérifier la jauge, double-cliquez sur l'icône  de la barre des tâches.

Si l'ordinateur est branché sur une prise électrique, l'icône  apparaît.

## Indicateur de charge

Avant d'insérer une batterie, appuyez sur le bouton d'état situé sur l'indicateur de charge de la batterie afin d'allumer les voyants de niveau de charge. Chaque voyant représente environ 20 pour cent de la charge totale de la batterie. S'il reste, par exemple, 80 pour cent de la charge de la batterie, quatre des voyants sont allumés. Si aucun voyant n'est allumé, la batterie est complètement déchargée.



1	batterie	2	indicateur de charge de la batterie
---	----------	---	-------------------------------------

## Jauge d'état

L'autonomie de la batterie est déterminée en grande partie par le nombre de charges qu'elle reçoit. Après des centaines de cycles de charge et de décharge, la capacité de charge des batteries diminue et l'état des batteries se dégrade. Pour vérifier l'état de la batterie, appuyez sur le bouton d'état, situé sur l'indicateur de charge de la batterie, et maintenez-le enfoncé pendant au moins 3 secondes. Si aucun voyant ne s'allume, la batterie est en bon état et elle dispose encore de plus de 80 pour cent de sa capacité de charge d'origine. Chaque voyant représente une dégradation incrémentielle. Si cinq voyants s'allument, la batterie dispose de moins de 60 pour cent de sa capacité de charge et vous devez envisager son remplacement. Pour plus d'informations sur l'autonomie de la batterie, reportez-vous à la section [Caractéristiques](#).

- ➔ **AVIS** : Pour éviter la perte ou la corruption de vos données, enregistrez votre travail immédiatement après avoir reçu une alerte de batterie faible. Branchez ensuite l'ordinateur sur une prise secteur ou installez une seconde batterie dans la baie de média. Si la batterie est complètement déchargée, l'ordinateur passe automatiquement en mode Mise en veille prolongée.

Une alerte de batterie faible a lieu lorsque la batterie est déchargée à environ 90 pour cent. L'ordinateur émet un signal sonore pour indiquer que la limite de durée minimale de fonctionnement est atteinte. Pendant ce délai, le haut-parleur émet régulièrement des bips. Si deux batteries sont installées, l'alerte de batterie faible indique que les deux batteries sont déchargées à environ 90 pour cent. L'ordinateur passe en mode Mise en veille prolongée lorsque la charge de la batterie est extrêmement faible. Pour plus d'informations sur les alertes niveau de batterie faible, reportez-vous à la section [Configuration des paramètres de gestion de l'alimentation](#).

---

## Conservation de l'énergie de la batterie

Procédez comme suit pour économiser l'alimentation de la batterie :

- 1 Connectez l'ordinateur à une prise secteur aussi souvent que possible car la durée de vie de la batterie est largement déterminée par le nombre d'utilisations et de recharges.
- 1 Mettez l'ordinateur en mode Veille ou en mode Mise en veille prolongée (reportez-vous à la section [Modes d'économie d'énergie](#)) lorsque vous le laissez allumé sans l'utiliser pendant de longs laps de temps.
- 1 Vous pouvez sélectionner des options à l'aide de l'Assistant Gestion de l'alimentation (reportez-vous à la section [Configuration des paramètres de gestion de l'alimentation](#)) afin d'optimiser l'utilisation de l'énergie de votre ordinateur. Ces options peuvent également être paramétrées pour changer lorsque vous appuyez sur le bouton d'alimentation, lorsque vous fermez l'écran ou lorsque vous appuyez sur <Fn><Échap>.

 **REMARQUE** : Pour plus d'informations sur la conservation de l'énergie de la batterie, reportez-vous à la section [Performances de la batterie](#).

---

## Modes d'économie d'énergie

## Mode Veille

Le mode Veille permet d'économiser l'énergie en désactivant l'affichage et le disque dur au terme d'une période d'inactivité prédéterminée (délai d'attente). Lorsque l'ordinateur quitte le mode Veille, il retourne à son état précédent.

 **AVIS** : Si l'alimentation secteur ou sur batterie est coupée alors que l'ordinateur est en mode Veille, vous risquez de perdre des données.

Pour passer en mode Veille :

- 1 Cliquez sur le bouton **Démarrer**, puis sur **Éteindre l'ordinateur**, et enfin sur **Veille**.

ou

- 1 Selon les options de gestion de l'alimentation configurées dans l'onglet Avancé de la fenêtre **Propriétés des options d'alimentation**, utilisez l'une des méthodes suivantes :
  - o Appuyez sur le bouton d'alimentation.
  - o Fermez l'écran.
  - o Appuyez sur <Fn><Échap>.

En fonction de la configuration des options de l'onglet Avancé, appuyez sur le bouton d'alimentation ou ouvrez l'écran pour quitter le mode Veille. Vous ne pouvez pas quitter le mode Veille au moyen d'une touche, de la tablette tactile ou de la manette.

## Mode Mise en veille prolongée

Le mode Mise en veille prolongée économise l'énergie en copiant les données système dans une zone réservée du disque dur avant d'éteindre complètement l'ordinateur. Lorsque l'ordinateur quitte le mode Mise en veille prolongée, il retourne à son état précédent.

 **AVIS** : Vous ne pouvez ni retirer des périphériques ni déconnecter votre ordinateur de la station d'accueil pendant que celui-ci est en mode Mise en veille prolongée.

Votre ordinateur passe en mode Mise en veille prolongée lorsque le niveau de charge de la batterie devient insuffisant.

Pour passer en mode Mise en veille prolongée manuellement :

- 1 Cliquez sur le bouton **Démarrer**, sur **Arrêter l'ordinateur**, maintenez enfoncé <Maj>, puis cliquez sur **Mettre en veille prolongée**.

ou

- 1 Selon les options de gestion de l'alimentation configurées dans l'onglet Avancé de la fenêtre **Propriétés des options d'alimentation**, utilisez l'une des méthodes suivantes pour passer en mode Mise en veille prolongée :
  - o Appuyez sur le bouton d'alimentation.
  - o Fermez l'écran.
  - o Appuyez sur <Fn><Échap>.

Certaines cartes PC ou ExpressCard peuvent ne pas fonctionner correctement lorsque l'ordinateur sort du mode Mise en veille prolongée. Retirez et remplacez la carte (reportez-vous à la section [Types de carte](#)) ou redémarrez tout simplement l'ordinateur. Pour quitter le mode Mise en veille prolongée, appuyez sur le bouton d'alimentation. L'ordinateur peut mettre quelques instants à quitter le mode Mise en veille prolongée. Vous ne pouvez pas quitter le mode Mise en veille prolongée au moyen d'une touche, de la tablette tactile ou de la manette. Pour plus d'informations sur le mode Mise en veille prolongée, consultez la documentation livrée avec votre système d'exploitation.

---

## Configuration des paramètres de gestion de l'alimentation

Vous pouvez utiliser l'Assistant Gestion de l'alimentation de QuickSet ou les Propriétés des options d'alimentation de Windows pour configurer les paramètres de gestion de l'alimentation sur votre ordinateur.

Pour accéder à l'Assistant Gestion de l'alimentation QuickSet, double-cliquez sur l'icône  dans la barre des tâches. Pour plus d'informations sur QuickSet, cliquez sur le bouton **Aide** dans l'Assistant Gestion de l'alimentation.

Pour accéder à la fenêtre **Propriétés des Options d'alimentation**, cliquez sur le bouton Démarrer → Panneau de configuration → Performances et maintenance → Options d'alimentation. Pour des informations sur les champs de la fenêtre **Propriétés des options d'alimentation**, cliquez sur l'icône Point d'interrogation dans la barre de titre, puis sur la zone sur laquelle vous souhaitez obtenir des informations.

---

## Chargement de la batterie

 **REMARQUE** : À l'aide de Dell™ ExpressCharge™, l'adaptateur secteur charge une batterie complètement déchargée à 80 pour cent en environ 1 heure et à 100 pour cent en environ 2 heures, lorsque l'ordinateur est hors tension. La durée de chargement est plus longue lorsque l'ordinateur est sous tension. Vous pouvez laisser la batterie dans l'ordinateur aussi longtemps que vous le souhaitez. Les circuits internes de la batterie préviennent toute surcharge.

 **REMARQUE** : Si vous souhaitez utiliser une batterie à 9 cellules pour obtenir Dell ExpressCharge, vous devez l'utiliser avec un adaptateur secteur 90 W.

Lorsque vous branchez l'ordinateur sur une prise secteur ou que vous installez une batterie pendant que l'ordinateur est branché sur une prise secteur, l'ordinateur vérifie le niveau de charge et la température de la batterie. Au besoin, l'adaptateur secteur charge alors la batterie et maintient le niveau de charge.

Si la batterie est chaude parce qu'elle se trouvait dans l'ordinateur ou en raison de la température extérieure, il est probable qu'elle ne se charge pas lorsque vous branchez l'ordinateur sur une prise secteur.

La batterie est trop chaude pour démarrer le processus de recharge si le voyant  clignote et affiche alternativement les couleurs verte et orange. Débranchez l'ordinateur de la prise secteur et laissez refroidir l'ordinateur et la batterie jusqu'à ce qu'ils atteignent la température ambiante. Branchez alors l'ordinateur sur une prise secteur et continuez à charger la batterie.

---

## Remplacement de la batterie

**⚠ PRÉCAUTION :** Avant d'exécuter ces procédures, éteignez votre ordinateur, débranchez l'adaptateur secteur de la prise secteur et de l'ordinateur, débranchez le modem de la prise murale et de l'ordinateur et retirez les autres câbles externes de l'ordinateur.

**⚠ PRÉCAUTION :** L'utilisation d'une batterie non compatible peut accroître le risque d'incendie ou d'explosion. Ne remplacez la batterie que par une batterie compatible achetée auprès de Dell. La batterie est conçue pour fonctionner avec votre ordinateur Dell™. N'utilisez pas de batterie provenant d'un autre ordinateur.

**➡ AVIS :** Vous devez retirer tous les câbles externes de l'ordinateur pour éviter d'endommager les connecteurs.

Pour des informations sur le remplacement de la deuxième batterie, le cas échéant, reportez-vous à la section [Baie de média](#).

Pour retirer la batterie :

1. Si l'ordinateur est connecté à une station d'accueil (amarré), déconnectez-le. Pour obtenir des instructions, consultez la documentation qui accompagne la station d'accueil.
2. Assurez-vous que l'ordinateur est éteint ou en mode Mise en veille prolongée (reportez-vous à la section [Mode Mise en veille prolongée](#)). Faites glisser les deux loquets de fermeture de la baie de batterie, situés vers le bas de l'ordinateur, vers les côtés jusqu'à ce qu'ils s'enclenchent.
3. Prenez la batterie par la languette et faites-la glisser horizontalement vers l'avant de l'ordinateur.
4. Soulevez la batterie pour la retirer de la baie.

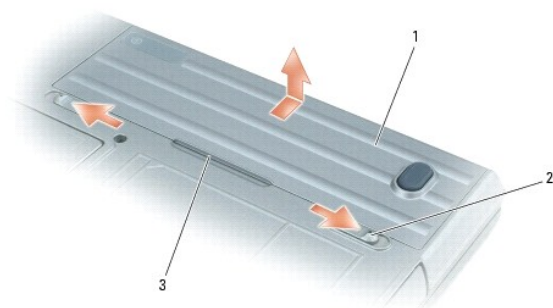

1	batterie	2	loquet de fermeture de la baie de batterie (2)	3	languette de batterie
---	----------	---	--	---	-----------------------

Pour remettre en place la batterie, suivez la procédure de retrait dans l'ordre inverse.

---

## Stockage d'une batterie

Retirez la batterie de l'ordinateur lorsque vous rangez ce dernier pendant une période prolongée. Sinon, la batterie finira par se décharger. Après une longue période de stockage, rechargez complètement la batterie avant de l'utiliser (reportez-vous à la section [Chargement de la batterie](#)).

---

[Retour à la page du sommaire](#)

[Retour à la page du sommaire](#)

## Utilisation des cartes

### Guide d'utilisation du Dell™ Latitude™ D620

- [Types de carte](#)
- [Installation d'une carte PC ou ExpressCard](#)
- [Retrait d'une carte ou d'un cache](#)

 **REMARQUE** : Les périphériques électriques et électroniques sont sensibles aux décharges électrostatiques (ESD). En cas de décharge électrostatique importante, il se peut que le périphérique soit réinitialisé et que le logiciel du périphérique tente de réinitialiser une connexion. Si le logiciel n'est pas opérationnel après une décharge électrostatique, redémarrez le programme logiciel du modem.

---

## Types de carte

### Cartes PC

Pour des informations sur les cartes PC prises en charge, reportez-vous à la section [Caractéristiques](#).

 **REMARQUE** : Une carte PC n'est pas un périphérique amorçable.

Le logement de carte PC dispose d'un connecteur qui prend en charge une seule carte de type I ou II. Le logement de carte PC prend en charge la technologie CardBus et les cartes PC étendues. Le «type» d'une carte correspond à son épaisseur, non à sa fonction.

### Cartes ExpressCard

Pour des informations sur les cartes ExpressCard prises en charge, reportez-vous à la section [Caractéristiques](#).

 **REMARQUE** : Une carte ExpressCard n'est pas un périphérique d'amorçage.

Les cartes ExpressCard exploitent la technologie des cartes PC mais vous permettent en plus d'offrir à votre ordinateur, rapidement et en toute facilité, des fonctions de mémoire, de communications réseau câblées et sans fil (notamment les communications réseau large bande mobile [également appelées WWAN]), multimédia et de sécurité. Pour utiliser une carte ExpressCard dans le logement de carte PC, vous devez utiliser un adaptateur.

### Caches de carte

Votre ordinateur est fourni avec un cache en plastique dans les logements de carte. Les caches protègent les logements non utilisés contre la poussière et les particules en suspens. Conservez le cache pour l'utiliser lorsqu'il n'y a pas de carte installée dans le logement. Les caches provenant d'autres ordinateurs ne sont pas adaptés à votre ordinateur.

Pour retirer le cache, reportez-vous à la section [Retrait d'une carte ou d'un cache](#).

### Cartes étendues

Une carte PC étendue (un adaptateur pour réseau sans fil, par exemple) est plus longue qu'une carte PC standard et dépasse de l'ordinateur. Lorsque vous utilisez des cartes PC étendues, prenez les précautions suivantes :

1. Veillez à ce que rien ne vienne heurter la partie exposée d'une carte installée. Cela pourrait en effet endommager la carte système.
1. Retirez toujours une carte PC étendue avant de placer l'ordinateur dans sa mallette de transport.

---

## Installation d'une carte PC ou ExpressCard

Vous pouvez installer une carte PC pendant que l'ordinateur fonctionne. Celui-ci détecte automatiquement la carte.

Les cartes PC sont généralement marquées d'un symbole (un triangle ou une flèche, par exemple) pour indiquer l'extrémité à insérer dans le logement. Les cartes sont conçues pour éviter une mauvaise insertion. Si l'orientation de la carte n'est pas claire, consultez la documentation livrée avec la carte.

 **PRÉCAUTION** : Avant de commencer les procédures de cette section, suivez les consignes de sécurité qui figurent dans le *Guide d'information sur le produit*.

Pour installer une carte PC :

1. Tenez la carte, le symbole d'orientation pointant vers le logement et le côté supérieur de la carte orienté vers le haut. Le loquet devra peut-être être en

position ouverte avant l'insertion de la carte.

2. Faites glisser la carte dans le logement jusqu'à ce qu'elle soit complètement engagée dans le connecteur.

Si vous sentez une trop grande résistance, ne forcez pas. Vérifiez l'orientation de la carte, puis faites une nouvelle tentative.



L'ordinateur reconnaît la plupart des cartes PC et charge automatiquement le pilote de périphérique approprié. Si le programme de configuration vous indique de charger les pilotes du fabricant, utilisez la disquette ou le CD accompagnant la carte PC.



Pour installer une carte ExpressCard :

1. Placez la carte ExpressCard dans l'adaptateur.
2. Installez la carte ExpressCard avec l'adaptateur de la même façon que vous installez une carte PC. Reportez-vous aux instructions d'installation d'une carte PC.

---

## Retrait d'une carte ou d'un cache

**⚠ PRÉCAUTION :** Avant de commencer les procédures de cette section, suivez les consignes de sécurité qui figurent dans le *Guide d'information sur le produit*.

**👉 AVIS :** Cliquez sur l'icône  dans la barre des tâches pour sélectionner une carte et l'arrêter avant de la retirer de l'ordinateur. Si vous ne désactivez pas la carte à l'aide de l'utilitaire de configuration, vous risquez de perdre des données. Si une carte est branchée, n'essayez pas de l'éjecter en tirant sur son câble.

Appuyez sur le loquet et retirez la carte ou le cache. Vous devrez appuyer à deux reprises sur certains loquets : une fois pour faire ressortir le loquet et une deuxième fois pour faire sortir la carte.

---

[Retour à la page du sommaire](#)



[Retour à la page du sommaire](#)

## Utilisation de l'écran

### Guide d'utilisation du Dell™ Latitude™ D620

- [Réglage de la luminosité](#)
- [Basculement de l'image vidéo](#)
- [Réglage de la résolution d'affichage et de la fréquence de rafraîchissement](#)
- [Mode d'affichage double indépendant](#)
- [Alternance écran principal/écran secondaire](#)
- [Utilisation du capteur d'éclairage ambiant](#)

---

## Réglage de la luminosité

Lorsque l'ordinateur Dell™ fonctionne sur batterie, pour économiser de l'énergie, réglez le paramètre de luminosité au minimum acceptable ; pour ce faire, appuyez sur <Fn> et sur la flèche haut ou bas du clavier.

 **REMARQUE** : Les combinaisons de touches pour la luminosité affectent uniquement l'écran de l'ordinateur portable ; elles n'ont aucun effet sur les moniteurs ou les projecteurs que vous connectez au portable ou à la station d'accueil. Si l'ordinateur est connecté à un moniteur externe et que vous essayez de modifier le niveau de luminosité, il se peut que l'indicateur de luminosité s'affiche, mais le niveau de luminosité du périphérique externe ne change pas dans tous les cas.

Appuyez sur les touches suivantes pour ajuster la luminosité de l'écran :

- 1 Appuyez sur <Fn> et sur la flèche haut pour augmenter la luminosité de l'écran intégré uniquement (et pas celle d'un moniteur externe).
- 1 Appuyez sur <Fn> et sur la flèche bas pour réduire la luminosité de l'écran intégré uniquement (et pas celle d'un moniteur externe).

---

## Basculement de l'image vidéo

Lorsque vous démarrez un ordinateur auquel un périphérique externe (tel qu'un moniteur externe ou un projecteur) est connecté et que ce périphérique est sous tension, l'image peut s'afficher sur l'écran intégré ou sur le périphérique externe.

Appuyez sur <Fn><F8> pour basculer entre les options d'affichage suivantes de l'image vidéo : écran seul, périphérique externe seul ou écran et périphérique externe simultanément.

---

## Réglage de la résolution d'affichage et de la fréquence de rafraîchissement

Pour qu'un programme s'affiche à une résolution spécifique, le contrôleur vidéo et l'écran doivent prendre tous deux en charge le programme sélectionné et les pilotes vidéo requis doivent être installés.

Avant de modifier un paramètre d'affichage par défaut, prenez note du paramètre d'origine et gardez-le pour référence ultérieure.

 **REMARQUE** : Utilisez uniquement les pilotes vidéo installés par Dell, conçus pour offrir les meilleures performances avec le système d'exploitation également installé par Dell.

Si vous sélectionnez une résolution ou une palette de couleurs plus élevée que celle prise en charge par l'écran, les paramètres se règlent automatiquement sur la configuration la plus proche.

1. Cliquez sur le bouton **Démarrer**, puis sur **Panneau de configuration**.
2. Sous **Choisissez une catégorie**, cliquez sur **Apparence et thèmes**.
3. Sous **Choisissez une tâche...**, cliquez sur la zone à modifier, ou sous **ou une icône du Panneau de configuration**, cliquez sur **Affichage**.
4. Dans la fenêtre Propriétés d'affichage, cliquez sur l'onglet **Paramètres**.
5. Essayez différents paramètres de **Qualité couleur** et **Résolution d'écran**.

 **REMARQUE** : Lorsque vous augmentez la résolution du moniteur, les icônes et le texte apparaissent plus petits à l'écran.

Si le paramètre de la résolution vidéo est supérieur à celui pris en charge par l'écran, ce dernier passe en mode Panoramique. En mode Panoramique, l'écran ne peut pas être affiché intégralement. Par exemple, la barre des tâches qui apparaît généralement au bas du bureau n'est peut-être plus visible. Pour afficher le reste de l'image à l'écran, utilisez la tablette tactile ou la manette pour faire défiler l'image vers le haut, le bas, la gauche ou la droite.

 **AVIS** : L'utilisation d'un taux de rafraîchissement non pris en charge par le moniteur externe peut endommager ce dernier. Avant de régler le taux de rafraîchissement sur un moniteur externe, reportez-vous au guide d'utilisation qui l'accompagne.

---

## Mode d'affichage double indépendant

Vous pouvez raccorder un moniteur externe ou un projecteur à votre ordinateur et l'utiliser comme une extension de votre écran («affichage double indépendant» ou «mode de bureau étendu»). Ce mode permet l'utilisation de chaque écran indépendamment de l'autre et le glissement d'objets d'un écran à l'autre, ce qui double la quantité d'espace de travail affichable.

1. Connectez le moniteur externe, le téléviseur ou le projecteur à l'ordinateur.
2. Sous **Choisissez une catégorie**, cliquez sur **Apparence et thèmes**.
3. Sous **Choisissez une tâche...**, cliquez sur la zone à modifier, ou sous **ou une icône du Panneau de configuration**, cliquez sur **Affichage**.
4. Dans la fenêtre **Propriétés d'affichage**, cliquez sur l'onglet **Paramètres**.

 **REMARQUE** : Si vous sélectionnez une résolution ou une palette de couleurs plus élevée que celle prise en charge par l'écran, les paramètres se règlent automatiquement sur la configuration la plus proche. Consultez la documentation de votre système d'exploitation pour de plus amples informations.

5. Cliquez sur l'icône du moniteur 2, cliquez sur la case à cocher **Étendre mon bureau Windows sur ce moniteur**, puis cliquez sur **Appliquer**.
6. Affectez la taille appropriée à la **Résolution d'écran** des deux écrans, puis cliquez sur **Appliquer**.
7. Si vous êtes invité à redémarrer l'ordinateur, cliquez sur **Apply the new color setting without restarting** (Appliquer le nouveau paramètre de couleur sans redémarrer) et cliquez sur **OK**.
8. Si vous y êtes invité, cliquez sur **OK** pour redimensionner votre bureau.
9. Si vous y êtes invité, cliquez sur **Oui** pour conserver les paramètres.
10. Cliquez sur **OK** pour fermer la fenêtre **Propriétés de l'affichage**.

Pour désactiver le mode d'affichage double indépendant :

1. Cliquez sur l'onglet **Paramètres** de la fenêtre **Propriétés de l'affichage**.
2. Cliquez sur l'icône du moniteur 2, décochez l'option **Étendre mon bureau Windows sur ce moniteur**, puis cliquez sur **Appliquer**.

Au besoin, appuyez sur <Fn><F8> pour ramener l'image à l'écran de l'ordinateur.

---

## Alternance écran principal/écran secondaire

Pour inverser votre écran principal et votre écran secondaire (par exemple, pour utiliser votre moniteur externe comme écran principal après connexion) :

1. Cliquez sur le bouton **Démarrer**, puis sur **Panneau de configuration**.
2. Sous **Choisissez une catégorie**, cliquez sur **Apparence et thèmes**.
3. Sous **Choisissez une tâche...**, cliquez sur la zone à modifier, ou sous **ou une icône du Panneau de configuration**, cliquez sur **Affichage**.
4. Cliquez sur l'onglet **Paramètres** → **Avancé** → onglet **Affichages**.

Pour plus d'informations, reportez-vous à la documentation qui accompagne la carte vidéo.

---

## Utilisation du capteur d'éclairage ambiant

Le capteur d'éclairage ambiant (ALS) se trouve en bas de l'écran de l'ordinateur. L'ALS détecte la lumière environnante et augmente ou diminue automatiquement la luminosité de fond de l'écran selon que l'environnement est sous-éclairé ou sur-éclairé.

Vous pouvez activer ou désactiver la fonction ALS en utilisant la combinaison de touche <Fn> et flèche gauche.

 **REMARQUE** : Ne collez pas d'étiquettes adhésives sur l'ALS. L'ALS réglerait alors automatiquement la luminosité de l'écran sur le niveau minimum.

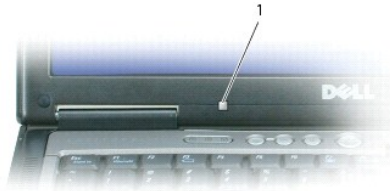

1	capteur d'éclairage ambiant
---	-----------------------------

L'ALS est désactivé lorsque vous recevez l'ordinateur. Si vous activez l'ALS et que vous utilisez l'une des combinaisons de touches qui permet de régler la luminosité de l'écran, l'ALS est désactivé et la luminosité de l'écran est augmentée ou diminuée en conséquence.

Dell™ QuickSet vous permet d'activer ou de désactiver la fonction ALS. Vous pouvez également définir des paramètres de luminosité maximum et minimum qui deviennent actifs lorsque vous activez la fonction ALS. Pour plus d'informations sur QuickSet, cliquez avec le bouton droit de la souris sur l'icône  de la barre des tâches, puis cliquez sur **Aide**.

 **REMARQUE** : Si vous redémarrez l'ordinateur, le capteur d'éclairage ambiant est activé ou désactivé, selon le dernier paramétrage utilisé.

 **REMARQUE** : Le capteur d'éclairage ambiant règle uniquement le rétro-éclairage de l'écran de votre ordinateur portable. Il ne règle pas la luminosité des moniteurs externes ni des projecteurs.

---

[Retour à la page du sommaire](#)

[Retour à la page du sommaire](#)

## Réinstallation du logiciel

Guide d'utilisation du Dell™ Latitude™ D620

- [Pilotes](#)
- [Résolution des problèmes d'incompatibilité logicielle ou matérielle](#)
- [Utilisation de la fonction de restauration du système Microsoft® Windows® XP](#)
- [Utilisation du CD Operating System](#)

 **REMARQUE** : Les CD *Drivers and Utilities* et *Operating System* sont en option et peuvent ne pas être expédiés avec votre ordinateur.

---

## Pilotes

### Qu'est-ce qu'un pilote ?

Un pilote est un programme qui contrôle un périphérique tel qu'une imprimante, une souris ou un clavier. Tous les périphériques requièrent un pilote.

Un pilote joue le rôle de traducteur entre le périphérique et tous les autres programmes qui l'utilisent. Chaque périphérique utilise un ensemble de commandes spécialisées que seul son pilote reconnaît.

Lorsque Dell livre l'ordinateur, les pilotes requis sont déjà installés, aucune installation ou configuration supplémentaire n'est nécessaire.

 **AVIS** : Le CD *Drivers and Utilities* peut contenir des pilotes pour des systèmes d'exploitation qui ne sont pas installés sur votre ordinateur. Assurez-vous d'installer les logiciels appropriés à votre système d'exploitation.

De nombreux pilotes, tels que le pilote du clavier, sont fournis par le système d'exploitation Microsoft® Windows®. Il se peut que vous deviez installer des pilotes si vous :

- 1 Mettez à niveau votre système d'exploitation.
- 1 Réinstallez votre système d'exploitation.
- 1 Connectez ou installez un nouveau périphérique.

### Identification des pilotes

Si vous rencontrez un problème avec un périphérique, déterminez si le pilote est la source du problème et, au besoin, mettez à jour le pilote.

1. Cliquez sur le bouton **Démarrer**, puis sur **Panneau de configuration**.
2. Sous **Choisissez une catégorie**, cliquez sur **Performance and Maintenance** (Performances et maintenance).
3. Cliquez sur **Système**.
4. À l'écran **Propriétés du système**, cliquez sur l'onglet **Matériel**.
5. Cliquez sur **Gestionnaire de périphériques**.
6. Faites défiler la liste pour rechercher des périphériques comportant un point d'exclamation (un cercle jaune et un [!]) sur l'icône du périphérique.  
Lorsqu'un point d'exclamation se trouve à côté du nom du périphérique, vous devez réinstaller le pilote ou en installer un nouveau.

### Réinstallation des pilotes et utilitaires

 **AVIS** : Le site Web de support technique de Dell, [support.dell.com](http://support.dell.com) et le CD *Drivers and Utilities* en option fournissent des pilotes compatibles avec les ordinateurs Dell™. Si vous installez des pilotes que vous avez obtenus par d'autres moyens, votre ordinateur risque de ne pas fonctionner correctement.

### Utilisation de la fonction Restauration des pilotes de périphériques de Windows XP

Si un problème se produit sur votre ordinateur après l'installation ou la mise à jour d'un pilote, utilisez la Restauration des pilotes de périphériques de Windows XP pour remplacer le pilote par la version précédente installée.

1. Cliquez sur le bouton **Démarrer**, puis sur **Panneau de configuration**.

2. Sous **Choisissez une catégorie**, cliquez sur **Performance and Maintenance** (Performances et maintenance).
3. Cliquez sur **Système**.
4. À l'écran **Propriétés du système**, cliquez sur l'onglet **Matériel**.
5. Cliquez sur **Gestionnaire de périphériques**.
6. Cliquez avec le bouton droit sur le périphérique pour lequel le nouveau pilote a été installé et cliquez sur **Propriétés**.
7. Cliquez sur l'onglet **Pilotes**.
8. Cliquez sur **Restauration des pilotes**.

Si le programme Restauration des pilotes de périphériques ne corrige pas le problème, utilisez la fonction Restauration du système pour que votre ordinateur revienne à l'état de fonctionnement dans lequel il était avant que vous n'installiez le nouveau pilote.

## Utilisation du CD en option Drivers and Utilities

 **REMARQUE** : Il se peut que le CD *Drivers and Utilities* (Pilotes et utilitaires) soit en option et qu'il ne soit pas fourni avec votre ordinateur.

Si le programme Restauration des pilotes de périphériques ou la fonction Restauration du système ne corrigent pas le problème, réinstallez le pilote à partir du CD *Drivers and Utilities* (également appelé CD *ResourceCD*).

1. Enregistrez et fermez tous les fichiers et quittez tous les programmes.
2. Insérez le CD *Drivers and Utilities*.

Dans la plupart des cas, le CD démarre automatiquement. Dans le cas contraire, lancez l'Explorateur Windows, cliquez sur le répertoire du lecteur de CD pour afficher le contenu du CD, puis double-cliquez sur le fichier **autorcd.exe**. La première fois que vous exécutez le CD, il se peut qu'il vous invite à installer des fichiers de configuration. Cliquez sur **OK** et suivez les instructions qui s'affichent pour continuer.

3. Dans le menu déroulant **Langue** de la barre d'outils, sélectionnez une langue pour le pilote ou l'utilitaire (si disponible). Un écran d'accueil s'affiche.
4. Cliquez sur **Suivant**.

Le CD analyse automatiquement votre matériel et détecte les pilotes et les utilitaires employés par votre ordinateur.

5. Une fois l'analyse du matériel terminée, vous pouvez détecter d'autres pilotes et utilitaires. Sous **Critères de recherche**, sélectionnez les catégories appropriées dans les menus déroulants **Modèle de système**, **Système d'exploitation** et **Rubrique**.

Un ou plusieurs liens apparaissent pour le pilote et l'utilitaire particuliers utilisés par votre ordinateur.

6. Cliquez sur le lien d'un pilote ou d'un utilitaire spécifique afin d'afficher les informations correspondantes.

7. Cliquez sur le bouton **Installer** (s'il est disponible) pour lancer l'installation du pilote ou de l'utilitaire. À l'écran d'accueil, suivez les invites d'écran pour terminer l'installation.

Si vous ne trouvez pas de bouton **Installer**, l'installation automatique n'est pas possible. Pour obtenir des instructions d'installation, consultez les instructions appropriées dans les sous-sections suivantes ou cliquez sur le bouton **Extraire**, suivez les instructions d'extraction et lisez le fichier «Lisez-moi».

S'il vous est demandé de trouver les fichiers de pilote, cliquez sur le répertoire du CD dans la fenêtre d'information sur le pilote pour afficher les fichiers associés à ce pilote.

## Réinstallation manuelle des pilotes

 **REMARQUE** : Si vous réinstallez un pilote de capteur infrarouge, vous devez d'abord activer le capteur infrarouge dans le programme de configuration du système (reportez-vous à la section [Activation du capteur infrarouge](#)) avant de continuer l'installation du pilote.

1. Une fois les fichiers de pilote extraits vers votre disque dur; tel que décrit dans la section précédente, cliquez sur le bouton **Démarrer** et cliquez avec le bouton droit de la souris sur **Poste de travail**, sur le bureau.
2. Cliquez sur **Propriétés**.
3. Cliquez sur l'onglet **Matériel**, puis sur **Gestionnaire de périphériques**.
4. Double-cliquez sur le type de périphérique pour lequel vous installez le pilote (par exemple, **Modems** ou **Périphériques infrarouge**).
5. Double-cliquez sur le nom du périphérique pour lequel vous installez le pilote.

6. Cliquez sur l'onglet **Pilote**, puis sur **Mettre à jour le pilote**.
  7. Cliquez sur **Installer à partir d'une liste ou d'un logement spécifique (Avancé)**, puis sur **Suivant**.
  8. Cliquez sur **Parcourir** et retournez à l'emplacement vers lequel vous avez extrait les fichiers du pilote.
  9. Lorsque le nom du pilote approprié apparaît, cliquez sur **Suivant**.
  10. Cliquez sur **Terminer** et redémarrez l'ordinateur.
- 

## Résolution des problèmes d'incompatibilité logicielle ou matérielle

Si un périphérique n'est pas détecté pendant la configuration du système d'exploitation ou est détecté mais n'est pas configuré correctement, utilisez le Dépanneur des conflits matériels pour résoudre cette incompatibilité.

1. Cliquez sur le bouton **Démarrer**, puis sur **Aide et support**.
  2. Tapez **dépanneur des conflits matériels** dans le champ **Rechercher**, puis cliquez sur la flèche pour lancer la recherche.
  3. Cliquez sur **Dépanneur des conflits matériels** dans la liste **Résultats de la recherche**.
  4. Dans la liste **Dépanneur des conflits matériels**, cliquez sur **Je dois résoudre un conflit matériel sur mon ordinateur**, puis sur **Suivant**.
- 

## Utilisation de la fonction Restauration du système de Microsoft® Windows® XP

Le système d'exploitation Microsoft® Windows® XP propose la fonction Restauration du système qui vous permet de restaurer l'ordinateur à un état antérieur (sans répercussions sur les fichiers de données) si les modifications apportées au matériel, aux logiciels ou aux paramètres du système empêchent l'ordinateur de fonctionner correctement. Consultez le Centre d'aide et de support de Windows pour plus d'informations sur l'utilisation de la fonction Restauration du système.

- ➔ **AVIS** : Effectuez des sauvegardes régulières de vos fichiers de données. La fonction Restauration du système ne contrôle pas vos fichiers de données et ne permet pas de les récupérer.
- 📌 **REMARQUE** : Les procédures présentées dans ce document concernent l'affichage par défaut de Windows. Par conséquent, elles risquent de ne pas fonctionner si votre ordinateur Dell™ est réglé sur le mode d'affichage classique de Windows.

## Création d'un point de restauration

1. Cliquez sur le bouton **Démarrer**, puis sur **Aide et support**.
2. Cliquez sur **Restauration du système**.
3. Suivez les instructions à l'écran.

## Restauration de l'ordinateur à un état antérieur

- ➔ **AVIS** : Avant de restaurer l'ordinateur à un état antérieur, enregistrez et fermez tous les fichiers ouverts et quittez tous les programmes en cours d'exécution. Ne modifiez, n'ouvrez ou ne supprimez en aucun cas des fichiers ou des programmes tant que la restauration du système n'est pas terminée.

1. Cliquez sur le bouton **Démarrer**, pointez sur **Tous les programmes** → **Accessoires** → **Outils système**, puis cliquez sur **Restauration du système**.
2. Assurez-vous que l'option **Restaurer mon ordinateur à un état antérieur** est sélectionnée, puis cliquez sur **Suivant**.
3. Cliquez sur la date à laquelle vous souhaitez restaurer l'ordinateur.

L'écran **Sélectionner un point de restauration** affiche un calendrier vous permettant de sélectionner des points de restauration. Toutes les dates du calendrier comportant des points de restauration apparaissent en gras.

4. Sélectionnez un point de restauration, puis cliquez sur **Suivant**.

Si une date du calendrier contient un seul point de restauration, ce dernier est sélectionné automatiquement. Si deux points de restauration ou plus sont disponibles, cliquez sur celui que vous souhaitez utiliser.

5. Cliquez sur **Suivant**.

L'écran **Restauration terminée** apparaît lorsque la fonction Restauration du système termine la collecte de données et que l'ordinateur redémarre.

6. Une fois l'ordinateur redémarré, cliquez sur **OK**.

Pour changer de point de restauration, répétez les étapes précédentes en utilisant un autre point de restauration ou annulez la restauration.

## Annulation de la dernière restauration du système

 **AVIS** : Avant de procéder à l'annulation de la dernière restauration du système, enregistrez et fermez tous les fichiers ouverts et quittez tous les programmes. Ne modifiez, n'ouvrez ou ne supprimez en aucun cas des fichiers ou des programmes tant que la restauration du système n'est pas terminée.

1. Cliquez sur le bouton **Démarrer**, pointez sur **Tous les programmes**→ **Accessoires**→ **Outils système**, puis cliquez sur **Restauration du système**.

2. Cliquez sur **Annuler ma dernière restauration**, puis sur **Suivant**.

3. Cliquez sur **Suivant**.

L'écran **Restauration du système** apparaît et l'ordinateur redémarre.

4. Une fois l'ordinateur redémarré, cliquez sur **OK**.

## Activation de la fonctionnalité Restauration du système

Si vous réinstallez Windows XP avec moins de 200 Mo d'espace disponible sur le disque dur, la fonction Restauration du système est automatiquement désactivée. Pour vérifier si la fonction Restauration du système est activée :

1. Cliquez sur le bouton **Démarrer**, puis sur **Panneau de configuration**.
2. Cliquez sur **Performances et maintenance**.
3. Cliquez sur **Système**.
4. Cliquez sur l'onglet **Restauration du système**.
5. Assurez-vous que l'option **Désactiver la Restauration du système** n'est pas cochée.

---

## Utilisation du CD Operating System

 **AVIS** : Vous devez utiliser «Windows XP Service Pack 1 (SP1)» ou une version ultérieure lorsque vous réinstallez Windows XP.

### Avant de commencer

Si vous souhaitez réinstaller le système d'exploitation Windows XP pour corriger un problème avec un nouveau pilote, utilisez tout d'abord la fonction Restauration des pilotes de périphériques. Reportez-vous à la section [Utilisation de la fonction Restauration des pilotes de périphériques de Windows XP](#). Si la Restauration des pilotes de périphériques ne résout pas le problème, utilisez Restauration du système pour rétablir l'ordinateur à l'état de fonctionnement précédant l'installation du pilote. Reportez-vous à la section [Utilisation du système d'exploitation Microsoft® Windows® XP](#).

Pour réinstaller Windows XP, vous devez disposer des éléments suivants :

1. CD *Operating System* de Dell™
1. CD *Drivers and Utilities* de Dell

 **REMARQUE** : Le CD *Drivers and Utilities* contient les pilotes installés à l'assemblage de l'ordinateur. Utilisez-le pour charger les pilotes requis, y compris les pilotes nécessaires si votre ordinateur est équipé d'un contrôleur RAID. Suivant la région d'acquisition de l'ordinateur ou si vous avez demandé les CD, ceux-ci peuvent ne pas vous être fournis avec l'ordinateur.

## Réinstallation de Windows XP

Le processus de réinstallation peut prendre de 1 à 2 heures. Lorsque le système d'exploitation est réinstallé, vous devez également réinstaller les pilotes de périphérique, le programme antivirus et les autres logiciels.

 **AVIS :** Le CD *Operating System* fournit des options permettant de réinstaller Windows XP. Ces options peuvent remplacer des fichiers installés et avoir des répercussions sur les programmes installés sur votre disque dur. C'est pourquoi, il n'est pas conseillé de réinstaller Windows XP, sauf si un représentant du support technique de Dell vous y invite.

1. Enregistrez et fermez tout fichier ouvert et quittez tous les programmes d'application en cours d'utilisation.
2. Insérez le CD *Operating System*. Cliquez sur **Quitter** si le message *Installer Windows XP* apparaît.
3. Redémarrez l'ordinateur.
4. Lorsque le logo DELL™ apparaît, appuyez immédiatement sur <F12>.

Si le logo du système d'exploitation s'affiche, attendez l'apparition du bureau Windows, éteignez l'ordinateur et recommencez.

5. Conformez-vous aux instructions affichées à l'écran pour terminer l'installation.

---

[Retour à la page du sommaire](#)







[Retour à la page du sommaire](#)



## Recherche d'informations

### Guide d'utilisation du Dell™ Latitude™ D620

 **REMARQUE** : Il se peut que certaines fonctionnalités et certains supports soient en option et ne soient pas livrés avec votre ordinateur. Certaines fonctionnalités ne sont pas nécessairement disponibles dans tous les pays.

 **REMARQUE** : Il est possible que des informations supplémentaires soient livrées avec votre ordinateur.

Que recherchez-vous ?	Cherchez ici
<ul style="list-style-type: none"><li>1 Un programme de diagnostics pour mon ordinateur</li><li>1 Des pilotes pour mon ordinateur</li><li>1 La documentation concernant mon périphérique</li><li>1 NSS (Notebook System Software)</li></ul>	<p><b>CD Drivers and Utilities (également appelé ResourceCD)</b></p> <p><b>REMARQUE</b> : Il se peut que le CD <i>Drivers and Utilities</i> (Pilotes et utilitaires) soit en option et qu'il ne soit pas fourni avec votre ordinateur.</p> <p>La documentation et les pilotes sont déjà installés sur l'ordinateur. Vous pouvez utiliser le CD pour réinstaller les pilotes (reportez-vous à la section <a href="#">Réinstallation des pilotes et des utilitaires</a>) ou exécuter Dell Diagnostics (reportez-vous à la section <a href="#">Dell Diagnostics</a>).</p>  <p>Des fichiers Lisez-moi, éventuellement inclus sur votre CD, fournissent des informations sur les modifications techniques apportées en dernière minute à votre système ou des informations de référence destinées aux techniciens ou aux utilisateurs expérimentés.</p> <p><b>REMARQUE</b> : Les mises à jour des pilotes et de la documentation se trouvent à l'adresse <a href="http://support.dell.com">support.dell.com</a>.</p>
<ul style="list-style-type: none"><li>1 Comment configurer mon ordinateur</li><li>1 Des informations de dépannage de base</li><li>1 Comment exécuter Dell Diagnostics</li><li>1 Comment retirer et installer des pièces</li></ul>	<p><b>Guide de référence rapide</b></p> <p><b>REMARQUE</b> : Il se peut que ce document soit en option et qu'il ne soit pas fourni avec votre ordinateur.</p>  <p><b>REMARQUE</b> : Ce document est disponible au format PDF à l'adresse <a href="http://support.dell.com">support.dell.com</a>.</p>
<ul style="list-style-type: none"><li>1 Des informations sur la garantie</li><li>1 Les Termes et Conditions (États-Unis uniquement)</li><li>1 Les consignes de sécurité</li><li>1 Des informations sur la réglementation</li><li>1 Des informations sur l'ergonomie</li><li>1 Le contrat de licence utilisateur final</li></ul>	<p><b>Guide d'information sur le produit Dell™</b></p> 

<ul style="list-style-type: none"> <li>1 Comment retirer et remplacer des pièces</li> <li>1 Caractéristiques</li> <li>1 Comment configurer les paramètres du système</li> <li>1 Comment identifier et résoudre les problèmes</li> </ul>	<p><b>Guide d'utilisation du Dell Latitude™</b></p> <p>Centre d'aide et de support de Microsoft Windows XP</p> <ol style="list-style-type: none"> <li>1. Cliquez sur le bouton <b>Démarrer</b>, puis sur <b>Aide et support</b>.</li> <li>2. Cliquez sur <b>Guides d'utilisation du système de Dell</b>, puis sur <b>Guide du système</b>.</li> <li>3. Cliquez sur le <i>Guide d'utilisation</i> de votre ordinateur.</li> </ol>
<ul style="list-style-type: none"> <li>1 Numéro de service et le code de service express</li> <li>1 Étiquette de licence Microsoft Windows</li> </ul>	<p><b>Numéro de service et licence Microsoft® Windows®</b></p> <p>Ces étiquettes sont situées sur le dessous de votre ordinateur.</p> <ol style="list-style-type: none"> <li>1 Utilisez le numéro de service pour identifier votre ordinateur lorsque vous accédez au site Web <a href="http://support.dell.com">support.dell.com</a> ou lorsque vous appelez le service de support. Nous vous recommandons de conserver une copie du numéro de service en lieu sûr, dans le cas où votre ordinateur serait volé ou perdu.</li> </ol>  <ol style="list-style-type: none"> <li>1 Entrez le code de service express pour orienter votre appel lorsque vous contactez le service de support.</li> </ol>
<ul style="list-style-type: none"> <li>1 Solutions — Astuces de dépannage, articles de techniciens et cours en ligne, questions fréquemment posées</li> <li>1 Communauté — Discussion en ligne avec d'autres clients de Dell</li> <li>1 Mises à niveau — Informations sur les mises à niveau des composants, comme la mémoire, le disque dur et le système d'exploitation</li> <li>1 Service clientèle — Personnes-ressources, appels de service et commandes, garanties et informations de réparation</li> <li>1 Service et support — État des appels de service et historique du support, contrat de service, discussions en ligne avec le support</li> <li>1 Référence — Documentation de l'ordinateur, détails sur la configuration de l'ordinateur, caractéristiques de produit et livres blancs</li> <li>1 Téléchargements — Pilotes, correctifs et mises à jour logicielles agréés</li> <li>1 NSS (Notebook System Software) (Logiciel système de portable) — Si vous réinstallez le système d'exploitation de votre ordinateur, vous devez également réinstaller l'utilitaire NSS. NSS fournit des mises à jour essentielles pour le système d'exploitation et la prise en charge des lecteurs de disquette USB Dell™ de 3,5 pouces, des processeurs Intel® Pentium® M, des lecteurs optiques et des périphériques USB. NSS est requis pour le bon fonctionnement de votre ordinateur Dell. Ce logiciel détecte automatiquement votre ordinateur et son système d'exploitation, et installe les mises à jour appropriées à votre configuration.</li> </ul>	<p><b>Site Web de support de Dell — <a href="http://support.dell.com">support.dell.com</a></b></p> <p><b>REMARQUE :</b> Sélectionnez votre région pour afficher le site de support approprié.</p> <p>Pour télécharger NSS :</p> <ol style="list-style-type: none"> <li>1. Rendez-vous sur le site <a href="http://support.dell.com">support.dell.com</a> et cliquez sur <b>Téléchargements</b>.</li> <li>2. Saisissez votre numéro de service ou le modèle de produit.</li> <li>3. Dans le menu déroulant <b>Télécharger la catégorie</b>, cliquez sur <b>Tout</b>.</li> <li>4. Sélectionnez le système d'exploitation et la langue du système d'exploitation de votre ordinateur, puis cliquez sur <b>Soumettre</b>.</li> <li>5. Sous <b>Sélectionner un périphérique</b>, faites défiler la liste jusqu'à <b>Utilitaires de système et de configuration</b> et cliquez sur <b>Dell Notebook System Software</b>.</li> </ol>
<ul style="list-style-type: none"> <li>1 Mises à niveau logicielles et astuces de dépannage — Questions fréquemment posées, sujets d'actualité et état général de votre environnement informatique</li> </ul>	<p><b>Utilitaire de support de Dell</b></p> <p>L'utilitaire de support de Dell est un système de mise à niveau et de notification automatique installé sur votre ordinateur. Il permet de réaliser des balayages en temps réel de l'état de votre environnement informatique et des mises à jour logicielles et fournit des informations de support automatique appropriées. Accédez à l'utilitaire de support de Dell à l'aide de l'icône  située dans la barre des tâches. Pour plus d'informations, reportez-vous à la section <a href="#">Accès à l'utilitaire de support de Dell</a>.</p>
<ul style="list-style-type: none"> <li>1 Comment utiliser Windows XP</li> <li>1 Comment utiliser des programmes et des fichiers</li> <li>1 Comment personnaliser mon bureau</li> </ul>	<p><b>Centre d'aide et de support de Windows</b></p> <ol style="list-style-type: none"> <li>1. Cliquez sur le bouton <b>Démarrer</b>, puis sur <b>Aide et support</b>.</li> <li>2. Entrez un mot ou une expression qui décrit votre problème, puis cliquez sur l'icône en forme de flèche.</li> <li>3. Cliquez sur la rubrique qui décrit votre problème.</li> <li>4. Suivez les instructions qui s'affichent.</li> </ol>
<ul style="list-style-type: none"> <li>1 Des informations sur l'activité réseau, l'Assistant Gestion de l'alimentation, les touches de raccourci et les éléments contrôlés</li> </ul>	<p><b>Aide Dell QuickSet</b></p>

par Dell QuickSet

Pour afficher l'*Aide Dell QuickSet*, cliquez avec le bouton droit de la souris sur l'icône  , dans la barre des tâches de Microsoft® Windows®.

Pour plus d'informations sur Dell QuickSet, reportez-vous à la section [Caractéristiques de Dell™ QuickSet](#).

1 Comment réinstaller mon système d'exploitation

### CD Operating System

**REMARQUE** : Il se peut que le CD *Operating System* (Système d'exploitation) soit en option et qu'il ne soit pas fourni avec votre ordinateur.

Le système d'exploitation est déjà installé sur votre ordinateur. Pour réinstaller votre système d'exploitation, utilisez le CD *Operating System* en option. Reportez-vous à la section [Utilisation du CD Operating System](#).

Après la réinstallation de votre système d'exploitation, utilisez le CD *Drivers and Utilities (CD ResourceCD)* pour réinstaller les pilotes des périphériques fournis avec votre ordinateur.



**REMARQUE** : La couleur de votre CD dépend du système d'exploitation que vous avez commandé.

[Retour à la page du sommaire](#)

[Retour à la page du sommaire](#)

## Glossaire

### Guide d'utilisation du Dell™ Latitude™ D620

Les termes répertoriés dans ce glossaire ne sont fournis qu'à titre informatif et ne décrivent pas obligatoirement les fonctions intégrées à votre ordinateur particulier.

---

#### A

**ACPI** — Advanced Configuration and Power Interface — Spécification de gestion de l'alimentation qui permet aux systèmes d'exploitation Microsoft® Windows® de placer l'ordinateur en mode Veille ou Mise en veille prolongée afin de conserver l'énergie électrique attribuée à chaque périphérique connecté à l'ordinateur.

**adaptateur réseau** — Puce qui offre des fonctions réseau. Un ordinateur peut comprendre une carte réseau sur sa carte système ou il peut contenir une carte PC sur laquelle se trouve un adaptateur intégré. Une carte réseau est aussi appelée *NIC* (Network Interface Controller [contrôleur d'interface réseau]).

**adressage de mémoire** — Processus permettant à l'ordinateur d'attribuer des adresses mémoire à des emplacements physiques au démarrage. Les périphériques et les logiciels peuvent ensuite déterminer les informations auxquelles le microprocesseur peut accéder.

**adresse E/S** — Adresse RAM associée à un périphérique spécifique (un connecteur série, un connecteur parallèle ou une baie d'extension) et qui permet au microprocesseur de communiquer avec ce périphérique.

**adresse mémoire** — Emplacement spécifique où les données sont stockées temporairement dans la mémoire RAM.

**affichage à cristaux liquides** — (LCD, Liquid Crystal Display) — Technologie utilisée pour les écrans plats et ceux des ordinateurs portables.

**AGP** — Accelerated Graphics Port — Port graphique dédié allouant de la mémoire système à utiliser pour les tâches liées à la vidéo. Le port AGP permet d'obtenir une image vidéo de haute qualité avec des couleurs fidèles grâce à une interface très rapide entre le circuit vidéo et la mémoire de l'ordinateur.

**AHCI** — Advanced Host Controller Interface — Interface destinée au contrôleur hôte d'un disque dur SATA qui permet au pilote de stockage d'activer des technologies telles que Native Command Queuing (NCQ) et à enfichage à chaud.

**ALS** — capteur d'éclairage ambiant.

**ASF** — Alert Standards Format — Standard permettant de définir un mécanisme pour signaler les alertes matérielles et logicielles à une console de gestion. La norme ASF est conçue pour être indépendante des plates-formes et des systèmes d'exploitation.

---

#### B

**baie de média** — Logement qui prend en charge des périphériques, tels qu'un lecteur optique, une seconde batterie ou un module Dell TravelLite™.

**baie modulaire** — Voir *baie de média*.

**barrette de mémoire** — Petite carte de circuits, contenant des puces de mémoire, qui se connecte à la carte système.

**BIOS** — Basic Input/Output System — Programme (ou utilitaire) qui joue le rôle d'interface entre le matériel informatique et le système d'exploitation. Ne modifiez les paramètres de ce programme que si vous connaissez avec exactitude les effets de chacun d'eux sur l'ordinateur. Appelé également *programme de configuration du système*.

**bit** — Plus petite unité de donnée interprétée par l'ordinateur.

**bps** — Bits per second (bits par seconde) — Unité standard de mesure de la vitesse de transmission de données.

**BTU** — British Thermal Unit (unité thermique britannique) — Mesure de sortie de chaleur.

**bus** — Passerelle pour les communications entre les composants de votre ordinateur.

**bus local** — Bus de données fournissant une transmission rapide des données entre les périphériques et le microprocesseur.

---

#### C

**C** — Celsius — Système de mesure des températures où 0° est le point de congélation et 100° le point d'ébullition de l'eau.

**CA** — courant alternatif — Forme d'électricité qui alimente votre ordinateur lorsque vous branchez le câble d'alimentation de l'adaptateur secteur sur une prise électrique.

**capteur infrarouge** — Port permettant de transférer des données entre l'ordinateur et des périphériques compatibles infrarouge sans utiliser de connexion câblée.

**carnet** — Document international des douanes qui facilite les importations temporaires dans les pays étrangers. Appelé également *passport de marchandises*.

**carte à puce** — Carte incorporée à un microprocesseur et à une puce mémoire. Les cartes à puce permettent d'identifier un utilisateur sur des ordinateurs équipés de telles cartes.

**carte d'extension** — Carte installée dans un logement d'extension sur la carte système de certains ordinateurs et qui permet d'augmenter les capacités de l'ordinateur. Il peut s'agir d'une carte vidéo, modem ou son.

**Carte ExpressCard** — Carte E/S amovible conforme à la norme PCMCIA. Les cartes modem et les cartes réseau sont des cartes ExpressCard courantes. Les cartes ExpressCard prennent en charge les standards PCI Express et USB 2.0.

**carte PC** — Carte d'E/S amovible conforme à la norme PCMCIA. Les cartes modem et les cartes réseau sont des cartes PC courantes.

**carte PC étendue** — Carte PC qui dépasse du logement de carte PC lorsqu'elle est installée.

**carte système** — Carte à circuit imprimé principale de votre ordinateur. Appelée aussi *carte mère*.

**CD d'initialisation** — CD pouvant être utilisé pour démarrer votre ordinateur. Au cas où votre disque dur serait endommagé ou votre ordinateur infecté par un virus, assurez-vous d'avoir toujours à disposition un CD ou une disquette amovible. Le CD *Drivers and Utilities* et le CD *ResourceCD* sont des CD amovibles.

**CD-R** — CD Recordable — Version enregistrable d'un CD. Des données ne peuvent être enregistrées qu'une seule fois sur un CD enregistrable. Une fois enregistrées, les données ne peuvent être ni effacées ni écrasées.

**CD-RW** — CD ReWritable — Version réinscriptible d'un CD. Vous pouvez enregistrer des données sur un CD-RW, puis les effacer et les réécrire.

**circuit intégré** — (IC) Semi-conducteur ou puce sur lesquels sont fabriqués des milliers ou des millions de minuscules composants électroniques destinés aux équipements informatiques, audio et vidéo.

**COA** — Certificate of Authenticity (certificat d'authenticité) — Code alphanumérique Windows inscrit sur une étiquette sur votre ordinateur. Également appelé *Clé de produit* ou *Identification produit*.

**code de service express** — Code numérique situé sur une étiquette sur votre ordinateur Dell™. Utilisez le code service express lorsque vous contactez Dell pour obtenir une assistance technique. Le code de service express n'est pas nécessairement disponible dans tous les pays.

**combinaison de touches** — Commande nécessitant une pression simultanée sur plusieurs touches.

**connecteur DIN** — Connecteur rond à 6 broches conforme aux normes DIN (Deutsche Industrie-Norm), généralement utilisé pour connecter des connecteurs de câbles de souris ou de clavier PS/ 2.

**connecteur parallèle** — Port d'E/S souvent utilisé pour connecter une imprimante parallèle à l'ordinateur. Appelé également *port LPT*.

**connecteur série** — Port d'E/S souvent utilisé pour connecter des périphériques comme des ordinateurs de poche numériques ou des appareils photos numériques sur votre ordinateur.

**contrôleur** — Puce qui contrôle le transfert de données entre le microprocesseur et la mémoire ou entre le microprocesseur et les périphériques.

**contrôleur vidéo** — Circuits de la carte vidéo ou de la carte système (sur les ordinateurs dotés d'un contrôleur vidéo intégré) qui fournissent, en association avec l'écran ou un moniteur externe, les fonctions vidéo de votre ordinateur.

**CRIMM** — Continuity Rambus In-line Memory Module — Module ne disposant pas de puces de mémoire, utilisé pour remplir les emplacements RIMM inutilisés.

**curseur** — Marqueur sur l'écran qui indique l'emplacement de la prochaine action du clavier, de la tablette tactile ou de la souris. Il s'agit généralement d'une ligne clignotante, d'un caractère de soulignement ou d'une petite flèche.

## D

**DDR SDRAM** — Double-Data-Rate SDRAM — Type de SDRAM doublant les cycles de données en rafale et améliorant les performances du système.

**DIMM** — module de mémoire à connexion double — Carte à circuits imprimés, dotée de puces de mémoire, qui se connecte sur un module de mémoire de la carte système.

**disque dur** — Lecteur permettant de lire et d'écrire des données sur un disque dur. Les termes lecteur de disque dur et disque dur sont souvent utilisés indifféremment.

**disquette d'initialisation** — Disquette pouvant être utilisée pour démarrer votre ordinateur. Au cas où votre disque dur serait endommagé ou votre ordinateur infecté par un virus, assurez-vous d'avoir toujours à disposition un CD ou une disquette amovible.

**dissipateur de chaleur** — Plaque en métal sur certains microprocesseurs qui permet de dissiper la chaleur.

**DMA** — Direct Memory Access (accès direct à la mémoire) — Canal permettant à certains types de transferts de données entre la mémoire RAM et un périphérique d'éviter de passer par le microprocesseur.

**DMTF** — Distributed Management Task Force — Consortium de compagnies représentant des fournisseurs de matériel et de logiciel développant des normes de gestion pour les environnements réseau, Internet, de bureau et d'entreprise distribués.

**domaine** — Groupe d'ordinateurs, de programmes et de périphériques sur un réseau administré en tant qu'unité avec des règles et des procédures communes afin d'être utilisé par un groupe d'utilisateurs donné. Les utilisateurs doivent se connecter au domaine pour avoir accès aux ressources.

**dossier** — Terme utilisé pour décrire l'espace sur une disquette ou une unité de disque dur sur laquelle des fichiers sont organisés et regroupés. Les fichiers d'un dossier peuvent être affichés et classés de différentes façons, par exemple par ordre alphabétique, par date ou par taille.

**double cœur** — Technologie Intel® qui permet de faire exister deux unités informatiques physiques au sein d'un seul et même boîtier de processeur, augmentant ainsi les performances informatiques et la capacité multi-tâches.

**DRAM** — Dynamic Random Access Memory (mémoire dynamique à accès aléatoire) — Mémoire qui stocke des informations dans les circuits intégrés contenant des condensateurs.

**DSL** — Digital Subscriber Line — Technologie offrant une connexion Internet constante et à haute vitesse par l'intermédiaire d'une ligne téléphonique analogique.

**durée de fonctionnement d'une batterie** — Nombre de minutes ou d'heures durant lesquelles la batterie d'un ordinateur portable alimente l'ordinateur.

**durée de vie d'une batterie** — Nombre d'années durant lesquelles la batterie d'un ordinateur portable peut être rechargée.

**DVD-R** — DVD recordable (DVD enregistrable) — Version enregistrable d'un DVD. Des données ne peuvent être enregistrées qu'une seule fois sur un DVD enregistrable. Une fois enregistrées, les données ne peuvent être ni effacées ni écrasées.

**DVD+RW** — DVD réinscriptible — Version réinscriptible d'un DVD. Vous pouvez enregistrer des données sur un DVD+RW, puis les effacer et les réécrire. (La technologie DVD+RW diffère de la technologie DVD-RW.)

**DVI** — digital video interface (Interface vidéo numérique) — Norme de transmission numérique entre un ordinateur et un écran vidéo numérique.

---

## E

**ECC** — Error Checking and Correction (code de vérification et de correction d'erreur) — Type de mémoire qui inclut des circuits spéciaux pour tester l'exactitude des données lorsqu'elles passent par la mémoire.

**ECP** — Extended Capabilities Port — Connecteur parallèle permettant de transmettre des données de manière bidirectionnelle. Similaire à EPP, le port ECP utilise l'accès direct à la mémoire pour transférer des données et améliore généralement les performances.

**éditeur de texte** — Programme utilisé pour créer et modifier les fichiers contenant uniquement du texte; par exemple, le Bloc-notes de Windows utilise un éditeur de texte. En général, les éditeurs de texte n'offrent pas les fonctions de renvoi à la ligne automatique ou de mise en forme (option permettant de souligner, de changer les polices, etc.).

**EIDE** — Enhanced Integrated Device Electronics (électronique de périphérique intégré améliorée) — Version améliorée de l'interface IDE pour les disques durs et les lecteurs de CD.

**EMI** — Electromagnetic Interference (interférence électromagnétique) — Interférences électriques causées par radiation électromagnétique.

**ENERGY STAR®** — Exigences de l'agence EPA (Environmental Protection Agency) permettant de diminuer la consommation globale d'électricité.

**EPP** — Enhanced Parallel Port — Connecteur parallèle permettant de transmettre des données de manière bidirectionnelle.

**E/S** — Entrée/Sortie — Opération ou périphérique entrant et extrayant des données de votre ordinateur. Les claviers et les imprimantes sont des périphériques d'E/S.

**ESD** — ElectroStatic Discharge (décharge électrostatique) — Brève décharge d'électricité statique. Ce type de décharge peut endommager les circuits intégrés du matériel informatique et de communication.

---

## F

**Fahrenheit** — Système de mesure des températures où 32° correspond au point de congélation et 212° au point d'ébullition de l'eau.

**FAI** — Fournisseur d'accès Internet — Société qui vous permet d'accéder à son serveur hôte afin de vous connecter directement à Internet, d'envoyer et de recevoir des messages électroniques et d'accéder à des sites Web. Le fournisseur d'accès Internet (FAI) vous attribue un progiciel, un nom d'utilisateur et des numéros de téléphone d'accès contre un paiement.

**FBD** — fully-buffered DIMM — DIMM dotés de puces DDR2 DRAM et d'une mémoire tampon avancée (AMB) qui accélère la communication entre les puces DDR2 SDRAM et le système.

**FCC** — Federal Communications Commission (Commission fédérale des communications, aux États-Unis) — Bureau américain responsable de l'application de réglementations relatives aux communications qui évalue la quantité de radiations pouvant être émise par les ordinateurs et autres équipements électroniques.

**fichier «Lisez-moi»** — Fichier texte livré avec un logiciel ou du matériel. En général, les fichiers «Lisez-moi» fournissent des informations sur l'installation et décrivent les améliorations ou corrections apportées au produit qui n'ont pas encore été documentées.

**format** — Processus qui prépare un disque pour le stockage des fichiers. Lorsqu'un lecteur ou disque est formaté, les informations existantes sur ce lecteur ou disque sont perdues.

**FSB** — Front Side Bus (bus frontal) — Canal de données et interface physique entre le microprocesseur et la mémoire RAM.

**FTP** — File Transfer Protocol (protocole de transfert de fichiers) — Protocole Internet standard utilisé pour échanger des fichiers entre des ordinateurs connectés à Internet.

---

## G

**G** — Gravité — Mesure de poids et de force.

**GHz** — Gigahertz — Unité de mesure de fréquence égale à un milliard de Hz ou à mille MHz. La vitesse des microprocesseurs, des bus et des interfaces des ordinateurs est généralement mesurée en GHz.

**Go** — Giga-octet — Unité de stockage de données égale à 1024 Mo (1 073 741 824 octets). Ce terme est souvent arrondi à 1 000 000 000 octets lorsqu'il fait référence à la capacité de stockage d'un disque dur.

**GUI** — Graphical User Interface (interface graphique utilisateur) — Logiciel interagissant avec l'utilisateur à l'aide de menus, de fenêtres et d'icônes. La plupart des programmes fonctionnant avec les systèmes d'exploitation Microsoft Windows ont des interfaces graphiques utilisateur.

---

## H

**HTTP** — Hypertext Transfer Protocol — Protocole d'échange de fichiers entre des ordinateurs connectés à Internet.

**Hyper-Threading** — Technologie Intel qui permet d'améliorer les performances globales de l'ordinateur en permettant à un processeur physique de fonctionner comme deux processeurs logiques, pouvant effectuer certaines tâches simultanément.

**Hz** — Hertz — Unité de mesure de fréquence égale à 1 cycle par seconde. La vitesse de fonctionnement des ordinateurs et des périphériques électroniques est souvent mesurée en kilohertz (kHz), mégahertz (MHz), gigahertz (GHz) ou térahertz (THz).

---

## I

**IDE** — Integrated Device Electronics — Interface pour les périphériques de stockage de masse dans laquelle le contrôleur est intégré à l'unité de disque dur ou au lecteur de CD.

**IEEE 1394** — Institute of Electrical and Electronics Engineers, Inc. — Bus série à hautes performances utilisé pour connecter des périphériques compatibles IEEE 1394 tels que les appareils numériques et les lecteurs DVD à l'ordinateur.

**intégré** — Fait généralement référence aux composants physiquement situés sur la carte système de l'ordinateur. Synonyme d'*incorporé*.

**IrDA** — Infrared Data Association — Organisme en charge de la création de normes internationales pour les communications infrarouge.

**IRQ** — Interrupt Request (requête d'interruption) — Passerelle électronique associée à un périphérique spécifique et qui permet à ce dernier de communiquer avec le microprocesseur. Une IRQ doit être attribuée à chaque périphérique. Bien que deux périphériques puissent partager la même affectation d'IRQ, ils ne peuvent pas fonctionner simultanément.

---

## K

**Kb** — Kilobit — Unité de données égale à 1024 bits. Mesure de la capacité des circuits intégrés de mémoire.

**kHz** — Kilohertz — Unité de mesure de fréquence égale à 1000 Hz.

**Ko** — Kilo-octet — Unité de données égale à 1024 octets mais souvent considérée comme étant égale à 1000 octets.

---

## L

**LAN** — Local Area Network (réseau local) — Réseau informatique couvrant une petite zone. Un réseau local est généralement limité à un seul bâtiment ou à plusieurs bâtiments avoisinants. Un LAN peut être connecté à un autre réseau local sur n'importe quelle distance par des lignes téléphoniques et des ondes radioélectriques pour constituer un réseau étendu (WAN, Wide Area Network).

**lecteur de CD-RW/DVD** — Lecteur, parfois appelé lecteur composite/mixte, permettant de lire des CD et des DVD, ainsi que d'écrire sur des disques réinscriptibles (CD-RW) et des disques enregistrables (CD-R). On peut écrire plusieurs fois sur des CD-RW, tandis que les CD-R ne permettent qu'une seule gravure.

**lecteur de disques réinscriptibles** — Lecteur qui peut lire les CD et écrire sur des disques réinscriptibles (CD-RW) et des disques enregistrables (CD-R). On peut écrire plusieurs fois sur des CD-RW, tandis que les CD-R ne permettent qu'une seule gravure.

**lecteur de DVD+RW** — Lecteur permettant de lire les DVD et la plupart des supports de CD et d'écrire sur des disques DVD+RW (DVD réinscriptibles).

**lecteur d'empreintes digitales** — Capteur qui utilise votre empreinte digitale unique pour authentifier votre identité utilisateur et sécuriser votre ordinateur.

**lecteur optique** — Lecteur qui utilise la technologie optique pour lire ou écrire des données sur des CD, des DVD ou des DVD+RW. Les lecteurs de CD, de DVD, de CD-RW et les lecteurs composites de CD-RW/DVD sont des exemples de lecteurs optiques.

**Lecteur Zip** — Lecteur de disquette à grande capacité développé par Iomega Corporation qui utilise des disquettes amovibles de 3,5 pouces appelées disquettes Zip. Les disquettes Zip sont légèrement plus grandes que les disquettes normales, à peu près deux fois plus épaisses et peuvent contenir jusqu'à 100 Mo de données.

**lecture seule** — Données et/ou fichiers que vous pouvez afficher, mais pas modifier ou supprimer. Un fichier peut être en lecture seule si :

- Il se trouve sur une disquette physiquement protégée en écriture, un CD ou un DVD.
- Il est situé sur un réseau dans un répertoire sur lequel l'administrateur système n'a affecté des droits qu'à certains individus.

**LED** — Light-Emitting Diode (diode électroluminescente) — Composant électronique émettant de la lumière pour indiquer l'état de l'ordinateur.

**logiciel antivirus** — Programme spécialement conçu pour identifier, isoler et/ou supprimer des virus de votre ordinateur.

**LPT** — Line Print Terminal — Désignation d'une connexion parallèle à une imprimante ou à un autre périphérique parallèle.

---

## M

**Mb** — Mégabit — Mesure de la capacité de la puce de mémoire égale à 1024 Ko.

**Mb/s** — Megabits Per Second (mégabits par seconde) — 1 million de bits par seconde. Cette mesure est en règle générale utilisée pour les vitesses de

transmission des réseaux et des modems.

**mémoire** — Zone de stockage temporaire dans l'ordinateur. Dans la mesure où les données en mémoire ne sont pas permanentes, il vous est recommandé d'enregistrer fréquemment vos fichiers lorsque vous travaillez ainsi qu'avant d'éteindre l'ordinateur. Un ordinateur peut avoir plusieurs formes de mémoire : la mémoire RAM, la mémoire ROM et la mémoire vidéo. Le terme mémoire est souvent synonyme de mémoire RAM.

**mémoire cache** — Mécanisme de stockage à grande vitesse spécifique. Il peut s'agir d'une section réservée de la mémoire principale ou d'un périphérique de stockage rapide indépendant. La mémoire cache permet d'améliorer l'efficacité de nombreuses opérations du microprocesseur.

**mémoire cache L1** — Mémoire cache principale se trouvant dans le microprocesseur.

**mémoire cache L2** — Mémoire cache secondaire pouvant être externe au microprocesseur ou intégrée à l'architecture de celui-ci.

**mémoire vidéo** — Mémoire composée de puces mémoire dédiées aux fonctions vidéo. La mémoire vidéo est en général plus rapide que la mémoire système. La quantité de mémoire vidéo installée a principalement des effets sur le nombre de couleurs qu'un programme peut afficher.

**MHz** — Mégahertz — Mesure de fréquence égale à 1 million de cycles par seconde. La vitesse des microprocesseurs, des bus et des interfaces d'ordinateurs est généralement mesurée en MHz.

**microprocesseur** — Puce d'ordinateur qui interprète et exécute les instructions des programmes. Le microprocesseur est parfois appelé processeur ou unité centrale (UC).

**Mo** — Méga-octet — Unité de stockage de données égale à 1 048 576 octets. 1 Mo est égal à 1024 Ko. Lorsque l'on fait référence à la capacité de stockage d'un disque dur, le terme est souvent arrondi à 1 000 000 octets.

**mode de bureau étendu** — Paramètre d'affichage permettant d'utiliser un second moniteur comme extension de l'ordinateur. Appelé également *mode Double affichage*.

**mode Double affichage** — Paramètre d'affichage permettant d'utiliser un second moniteur comme extension de l'écran. Appelé également *mode de bureau étendu*.

**mode graphique** — Mode vidéo qui peut être défini par le nombre de pixels horizontaux *x*, le nombre de pixels verticaux *y* et le nombre de couleurs *z*. Les modes graphiques peuvent afficher un nombre illimité de formes et de polices.

**mode Mise en veille prolongée** — Mode de gestion de l'alimentation électrique qui enregistre le contenu de la mémoire dans un espace réservé du disque dur, puis arrête l'ordinateur. Quand vous redémarrez l'ordinateur, les informations de la mémoire qui ont été enregistrées sur le disque dur sont automatiquement restaurées.

**mode Veille** — Mode de gestion de l'alimentation électrique qui arrête toutes les opérations inutiles de l'ordinateur pour économiser l'énergie.

**mode Vidéo** — Mode qui décrit la façon dont le texte et les graphiques sont affichés sur un moniteur. Les logiciels à affichage graphique, tels que les systèmes d'exploitation Windows, s'affichent en modes vidéo définis par le nombre de pixels horizontaux *x*, le nombre de pixels verticaux *y* et le nombre de couleurs *z*. Les logiciels à base de caractères, comme les éditeurs de texte, s'affichent en modes vidéo qui se définissent par le nombre de colonnes *x* et par le nombre de rangées *y*.

**modem** — Dispositif permettant à votre ordinateur de communiquer avec d'autres ordinateurs via des lignes téléphoniques analogiques. Il existe trois types de modems : externe, carte PC et interne. Généralement, vous utilisez un modem pour vous connecter à Internet et échanger des messages électroniques.

**module de voyage** — Périphérique en plastique conçu pour être inséré dans la baie modulaire de l'ordinateur portable pour réduire le poids de ce dernier.

**Mo/s** — Méga-octets par seconde — 1 million d'octets par seconde. Cette mesure est souvent utilisée pour les taux de transfert de données.

**ms** — milliseconde — Mesure de temps égale à un millième de seconde. Le temps d'accès des périphériques de stockage est souvent mesuré en ms.

---

## N

**NIC** — Reportez-vous à *carte réseau*.

**ns** — nanoseconde — Mesure de temps égale à un milliardième de seconde.

**numéro de service** — Étiquette de code à barres apposée sur l'ordinateur permettant d'identifier ce dernier lorsque vous accédez au support de Dell à l'adresse [support.dell.com](http://support.dell.com) ou lorsque vous appelez le service clientèle ou le support technique de Dell.

**NVRAM** — Nonvolatile Random Access Memory (mémoire rémanente à accès direct) — Type de mémoire qui conserve des données lors de la mise hors tension de l'ordinateur ou en cas de coupure d'alimentation électrique. La mémoire NVRAM permet de conserver les informations de configuration, comme la date, l'heure et d'autres options de configuration du système que vous pouvez définir.

---

## O

**octet** — Unité de stockage de données de base utilisée par votre ordinateur. Un octet équivaut généralement à 8 bits.

**onduleur** — UPS, Uninterruptible Power Supply — Source d'alimentation de secours utilisée lorsque l'alimentation électrique est coupée ou descend à un niveau de tension inacceptable. Un onduleur permet à l'ordinateur de fonctionner pendant un temps limité en cas de panne d'électricité. Les onduleurs sont en général équipés d'un parasurtenseur et peuvent également offrir des régulations de tension. Les petits systèmes UPS proposent une alimentation par batterie de quelques minutes pour vous permettre d'éteindre l'ordinateur correctement.

---

## P

**Panneau de configuration** — Utilitaire Windows permettant de modifier les paramètres du système d'exploitation et du matériel : les paramètres d'affichage,



par exemple.

**papier peint** — Motif ou image d'arrière-plan du bureau Windows. Vous pouvez changer de papier peint en utilisant le panneau de configuration Windows. Vous pouvez également numériser votre photo préférée et en faire un papier peint.

**partition** — Zone de stockage physique sur un disque dur affectée à une ou plusieurs zones de stockage logique appelées unités logiques. Chaque partition peut contenir plusieurs lecteurs logiques.

**PCI** — Peripheral Component Interconnect — Bus local prenant en charge les chemins de données de 32 et 64 octets et fournissant un chemin de données haute vitesse entre le microprocesseur et les périphériques (vidéo, lecteur, réseau).

**PCI Express** — Type d'interface PCI qui accélère le taux de transfert des données entre le processeur et ses périphériques. Avec PCI Express, le taux de transfert des données se situe entre 250 Mo/s et 4 Go/s. Si le jeu de puces PCI Express et le périphérique tournent à des vitesses différentes, ils fonctionnent à la vitesse la plus basse.

**PCMCIA** — Personal Computer Memory Card International Association — Organisme chargé d'établir des normes pour les cartes PC.

**périphérique** — Matériel, tel qu'une unité de disque, une imprimante ou un clavier, installé sur votre ordinateur ou connecté à celui-ci.

**pilote** — Logiciel permettant au système d'exploitation de contrôler un périphérique comme une imprimante. La plupart des périphériques ne fonctionnent pas correctement si le pilote approprié n'est pas installé sur l'ordinateur.

**pilote de périphérique** — Voir *pilote*.

**PIO** — Programmed Input/Output (Entrée/Sortie programmée) — Méthode de transfert des données entre deux périphériques en utilisant le microprocesseur comme une partie du chemin de données.

**pixel** — Point unique sur un écran. Les pixels sont disposés en rangs et en colonnes pour créer une image. Une résolution vidéo, par exemple 800 sur 600, s'exprime en nombre de pixels en largeur sur le nombre de pixels en hauteur.

**Plug-and-Play** — Possibilité pour l'ordinateur de configurer automatiquement les périphériques. La norme Plug-and-Play permet d'installer et de configurer automatiquement un périphérique et assure la compatibilité avec le matériel existant si le BIOS, le système d'exploitation et tous les périphériques sont compatibles Plug-and-Play.

**POST** — Power-On Self-Test (autotest de démarrage) — Programmes de diagnostic, chargés automatiquement par le BIOS, qui effectuent des tests de base sur la plupart des composants de l'ordinateur, comme la mémoire, les unités de disque dur et la vidéo. Si aucun problème n'est détecté au cours de l'autotest de démarrage, l'ordinateur continue son démarrage.

**programme de configuration** — Programme utilisé pour installer et configurer le matériel et le logiciel. Le programme **setup.exe** ou **install.exe** est généralement livré avec la plupart des progiciels Windows. Il ne faut pas confondre *programme de configuration* et *programme de configuration du système*.

**programme de configuration du système** — Utilitaire qui joue le rôle d'interface entre le matériel informatique et le système d'exploitation. Le programme de configuration du système vous permet de configurer les options sélectionnables par l'utilisateur dans le BIOS, comme la date et l'heure ou le mot de passe système. Ne modifiez les paramètres de ce programme que si vous connaissez avec exactitude les effets de chacun des paramètres sur l'ordinateur.

**protecteur de surtension** — Dispositif qui empêche les sautes de tension, pouvant survenir au cours d'orages, par exemple, de pénétrer dans l'ordinateur par l'intermédiaire de la prise électrique. Les parasurtenseurs ne protègent pas de la foudre ou des baisses de tension qui se produisent lorsque la tension descend à plus de 20 pour cent au-dessous du niveau normal de tension de ligne à courant alternatif.

Les connexions réseau ne peuvent pas être protégées par les parasurtenseurs. Vous devez toujours déconnecter le câble de réseau du connecteur réseau pendant les orages.

**protection en écriture** — Fichiers ou supports ne pouvant pas être modifiés. Utilisez la protection en écriture lorsque vous voulez empêcher la modification ou la destruction des données. Pour protéger contre l'écriture d'une disquette de 3,5 pouces, faites glisser la languette de protection en écriture en position ouverte.

**PS/2** — Personal System/2 — Type de connecteur permettant de relier un clavier, une souris ou un pavé numérique compatible PS/2.

**PXE** — Pre-boot execution Environment — Norme WfM (Wired for Management) permettant la configuration et le démarrage à distance d'ordinateurs en réseau non dotés de système d'exploitation.

---

## R

**raccourci** — Icône permettant d'accéder rapidement à des programmes, fichiers, dossiers et lecteurs fréquemment utilisés. En double-cliquant sur un raccourci placé sur votre bureau Windows, vous pouvez ouvrir le dossier ou le fichier correspondant sans avoir à le rechercher au préalable. Les raccourcis ne modifient pas l'emplacement des fichiers. Si vous supprimez un raccourci, le fichier original n'est pas affecté. Vous pouvez également renommer un raccourci.

**RAID** — Ensemble redondant de disques indépendants — Méthode assurant la redondance des données. Parmi les implémentations courantes de RAID : RAID 0, RAID 1, RAID 5, RAID 10 et RAID 50.

**RAM** — Random-Access Memory — Zone principale de stockage temporaire pour les instructions et les données des programmes. Toute information stockée dans la RAM est définitivement perdue lorsque vous éteignez l'ordinateur.

**résolution** — Netteté et clarté d'une image produite par une imprimante ou affichée sur un moniteur. Plus la résolution est élevée, plus l'image est nette.

**résolution vidéo** — Voir *résolution*.

**RFI** — Radio Frequency Interference (interférence de fréquence radio) — Interférence générée à des fréquences radio caractéristiques, entre 10 et 100 000 MHz. Les fréquences radio se trouvent à l'extrémité inférieure du spectre de fréquences électromagnétiques et sont plus susceptibles de présenter des perturbations que les radiations de plus haute fréquence, telles que les infrarouges et la lumière.

**ROM** — Read-Only Memory (mémoire morte) — Mémoire qui stocke des données et programmes que l'ordinateur ne peut pas supprimer ou dans laquelle il ne peut pas écrire. À la différence de la mémoire RAM, la mémoire ROM conserve son contenu même après l'arrêt de l'ordinateur. Certains programmes essentiels au fonctionnement de l'ordinateur se trouvent dans la mémoire morte.

**RPM** — Revolutions Per Minute (tours par minute) — Mesure le nombre de rotations effectuées par minute. La vitesse des disques durs est souvent mesurée en RPM.

**RTC** — Real Time Clock (horloge temps réel) — Horloge alimentée par batterie, située sur la carte système, qui conserve la date et l'heure après l'arrêt de l'ordinateur.

**RTCReset** — Real Time Clock Reset — Cavalier sur la carte système de certains ordinateurs pouvant souvent être utilisé pour résoudre les problèmes.

---

## S

**SAS** — serial attached SCSI — Version série plus rapide de l'interface SCSI (par opposition à l'architecture parallèle SCSI d'origine).

**SATA** — serial ATA — Version série plus rapide de l'interface (IDE) ATA.

**ScanDisk** — Utilitaire Microsoft qui recherche la présence d'erreurs dans les fichiers et les dossiers, ainsi que sur la surface du disque dur. ScanDisk s'exécute souvent lorsque vous redémarrez l'ordinateur après un blocage.

**SCSI** — small computer system interface — Interface haut débit permettant de connecter des périphériques, tels que des disques, des lecteurs de CD, des imprimantes et des scanners, à un ordinateur. L'interface SCSI peut connecter un grand nombre de périphériques via un seul contrôleur. Chaque périphérique est accessible, grâce à un numéro d'identification individuel, sur le bus du contrôleur SCSI.

**SDRAM** — Synchronous Dynamic Random-Access Memory — Type de mémoire vive dynamique (DRAM) synchronisée avec la vitesse d'horloge optimale du microprocesseur.

**SDRAM DDR2** — SDRAM à double débit de données 2 — Type de SDRAM DDR qui utilise un prefetch de 4 bits et d'autres modifications architecturales pour passer la vitesse de la mémoire à plus de 400 MHz.

**segmentation des données** — Technique de répartition des données sur plusieurs lecteurs de disques. La segmentation des données peut accélérer les opérations de récupération des données sur les disques. Les ordinateurs utilisant la segmentation des données permettent généralement à l'utilisateur de sélectionner la taille des unités de données ou la taille des blocs.

**séquence d'amorçage** — Spécifie l'ordre des périphériques à partir desquels l'ordinateur tente de s'initialiser.

**SIM** — Module d'identité d'abonné. Une carte SIM contient une micropuce qui crypte les transmissions vocales et de données. Les cartes SIM peuvent être utilisées avec des téléphones ou des ordinateurs portables.

**sortie TV S-vidéo** — Connecteur permettant de relier des périphériques audio numériques ou une télévision à l'ordinateur.

**S/PDIF** — Sony/Philips Digital Interface — Format de fichier de transfert audio permettant de transférer des données audio entre deux fichiers sans conversion préalable au format analogique, ce qui pourrait dégrader la qualité du fichier.

**station d'accueil** — Voir *APR*.

**Strike Zone™** — Zone renforcée de la base de la plate-forme qui offre une protection au disque dur en servant d'amortisseur au cas de choc résonnant ou de chute de l'ordinateur (que celui-ci soit allumé ou éteint).

**SVGA** — Super-Video Graphics Array — Norme utilisée pour les cartes et les contrôleurs vidéo. Les résolutions SVGA types sont de 800 x 600 et 1024 x 768.

Le nombre de couleurs et la résolution affichés par un programme dépendent des capacités du moniteur, du contrôleur vidéo et de ses pilotes, ainsi que de la quantité de mémoire vidéo installée dans l'ordinateur.

**SXGA** — Super-extended Graphics Array — Norme utilisée pour les cartes et les contrôleurs vidéo qui prend en charge les résolutions allant jusqu'à 1280 x 1024.

**SXGA+** — Super-extended Graphics Array plus — Norme utilisée pour les cartes et les contrôleurs vidéo qui prend en charge les résolutions allant jusqu'à 1400 x 1050.

---

## T

**TAPI** — Telephony Application Programming Interface — Permet aux programmes Microsoft Windows de fonctionner avec de nombreux périphériques de téléphonie (voix, données, télécopie et vidéo).

**taux de rafraîchissement** — Fréquence, mesurée en Hz, à laquelle les lignes horizontales de l'écran sont rechargées (on parle parfois aussi de *fréquence verticale*). Plus le taux de rafraîchissement est élevé, moins le scintillement vidéo est perceptible à l'œil nu.

**technologie sans fil Bluetooth®** — Norme technologique sans fil pour les périphériques de mise en réseau de courte portée (9 m [29 pieds]) permettant aux périphériques activés de se reconnaître automatiquement.

**TPM** — trusted platform module (module de plate-forme approuvée) — Fonction de sécurité basée sur le matériel qui, combinée à un logiciel de sécurité, améliore la sécurité du réseau et de l'ordinateur en activant des fonctions telles que la protection des fichiers et des e-mails.

---

## U

**UMA** — allocation de mémoire unifiée — Mémoire système allouée de manière dynamique à la mémoire vidéo.

**USB** — Universal Serial Bus — Interface matérielle pour les périphériques lents comme un clavier, une souris, une manette de jeu, un scanner, un jeu de haut-parleurs, une imprimante, des périphériques large bande (DSL et modems par câble), des périphériques d'imagerie ou de stockage compatibles USB. Les périphériques sont branchés directement à un support à 4 broches de votre ordinateur, ou à un concentrateur à plusieurs ports qui se raccorde à votre ordinateur. Les périphériques USB peuvent être connectés et déconnectés lorsque l'ordinateur est sous tension et peuvent également être connectés en guirlande.

**UTP** — Unshielded Twisted Pair (paire torsadée non blindée) — Type de câble utilisé dans la plupart des réseaux téléphoniques et dans certains réseaux informatiques. Les paires de câbles non blindés sont torsadées afin de les protéger contre les interférences électromagnétiques et sont utilisées à la place des câbles comportant une gaine métallique autour de chaque paire de fils.

**UXGA** — Ultra-extended Graphics Array — Norme utilisée pour les cartes et les contrôleurs vidéo qui prend en charge les résolutions allant jusqu'à 1600 x 1200.

---

## V

**V** — Volt — Unité de mesure de la puissance électrique ou de la force électromotrice. Un V est mesuré sur une résistance de 1 ohm lorsqu'elle est traversée par un courant de 1 ampère.

**virus** — Programme conçu pour nuire ou détruire les données stockées sur votre ordinateur. Un virus se déplace d'un ordinateur à un autre par l'intermédiaire d'une disquette infectée, d'un logiciel téléchargé à partir d'Internet ou de pièces jointes à des messages électroniques. Lorsque vous démarrez un programme infecté, le virus intégré démarre lui aussi.

Un type courant de virus est le virus d'initialisation, qui est stocké dans les secteurs d'initialisation d'une disquette. Si vous laissez la disquette dans le lecteur lorsque vous éteignez puis rallumez l'ordinateur, celui-ci est infecté lors de la lecture des secteurs d'initialisation de la disquette, à la recherche du système d'exploitation. Si l'ordinateur est infecté, le virus d'initialisation peut se reproduire sur toutes les disquettes lues ou écrites sur cet ordinateur jusqu'à son éradication.

**vitesse de bus** — Vitesse, en MHz, qui indique la rapidité avec laquelle un bus peut transférer des informations.

**vitesse d'horloge** — Vitesse, en MHz, qui indique la rapidité avec laquelle les composants de l'ordinateur connectés au bus système fonctionnent.

---

## W

**W** — Watt — Mesure du courant électrique. Un watt est 1 ampère de courant dont le débit est de 1 volt.

**Wh** — Wattheure — Unité de mesure utilisée couramment pour indiquer la capacité approximative d'une batterie. Par exemple, une batterie de 66 Wh peut fournir 66 W de courant pendant 1 heure ou 33 W pendant 2 heures.

**WLAN** — réseau local sans fil. Ensemble d'ordinateurs interconnectés qui communiquent entre eux par les ondes aériennes et qui utilisent des points d'accès ou des routeurs pour fournir un accès Internet.

**WWAN** — réseau étendu sans fil. Réseau de données haut débit sans fil utilisant la technologie cellulaire et couvrant une zone géographique plus grande que celle couverte par le WLAN.

**WXGA** — wide-aspect extended graphics array — Norme utilisée pour les cartes et les contrôleurs vidéo qui prend en charge les résolutions allant jusqu'à 1280 x 800.

---

## X

**XGA** — Extended Graphics Array — Norme utilisée pour les cartes et les contrôleurs vidéo qui prend en charge les résolutions allant jusqu'à 1024 x 768.

---

## Z

**ZIF** — Zero Insertion Force — Type de connecteur ou de support permettant l'installation ou le retrait d'une puce sans forcer sur la puce ou le support.

**zip** — Format de compression des données répandu. Les fichiers compressés au format Zip sont appelés fichiers Zip et portent en général l'extension **.zip**. Un type spécial de fichier zippé/compressé est un fichier à extraction automatique, dont l'extension est **.exe**. Pour décompresser un fichier à extraction automatique double-cliquez dessus.

**zone de notification** — La partie de la barre d'état système du bureau Windows qui contient des icônes permettant d'accéder rapidement aux programmes et aux fonctions de l'ordinateur, notamment à l'horloge, au contrôle du volume et à l'état de l'imprimante. Appelée également *Barre d'état système*.

---

[Retour à la page du sommaire](#)

[Retour à la page du sommaire](#)

## Obtention d'aide

### Guide d'utilisation du Dell™ Latitude™ D620

- [Obtention d'assistance](#)
- [Problèmes avec votre commande](#)
- [Informations sur les produits](#)
- [Retour d'articles pour réparation sous garantie ou à porter en crédit](#)
- [Avant d'appeler](#)
- [Contacter Dell](#)

---

## Obtention d'assistance

 **PRÉCAUTION** : Si vous devez retirer les caches de l'ordinateur, déconnectez d'abord de leurs prises les câbles d'alimentation de l'ordinateur et du modem.

1. Effectuez les procédures décrites dans la section [Dépannage](#).
2. Exécutez [Dell Diagnostics](#).
3. Faites une copie de la [liste de vérification des diagnostics](#) et remplissez-la.
4. Utilisez la gamme complète de services en ligne de Dell disponibles sur le site de support de Dell ([support.dell.com](http://support.dell.com)) pour obtenir de l'aide sur les procédures d'installation et de dépannage.
5. Si les étapes précédentes ne vous ont pas permis de résoudre le problème, contactez Dell (reportez-vous à la section [Contacter Dell](#)).

**REMARQUE** : Appelez le support à l'aide d'un téléphone situé à proximité de l'ordinateur pour que le représentant du support puisse vous guider pendant la procédure de dépannage.

**REMARQUE** : Il se peut que le système de code de service express de Dell ne soit pas disponible dans tous les pays.

Lorsque le système téléphonique automatisé de Dell vous le demande, entrez votre code de service express pour que votre appel soit directement acheminé vers l'équipe de support technique appropriée. Si vous n'avez pas de code de service express, ouvrez le dossier des **Accessoires Dell**, double-cliquez sur l'icône **Code de service express** et suivez les instructions qui s'affichent.

Pour obtenir des instructions sur l'utilisation du service de support, reportez-vous à la section «[Service de support](#)».

**REMARQUE** : Certains des services suivants ne sont pas toujours disponibles en dehors des États-Unis. Veuillez contacter votre représentant Dell local pour obtenir des informations sur leur disponibilité.

## Services en ligne

Vous pouvez accéder au site de support technique de Dell à l'adresse [support.dell.com](http://support.dell.com). Sélectionnez votre région sur la page **WELCOME TO DELL SUPPORT** (Bienvenue au site de support technique de Dell) et fournissez les informations demandées afin d'accéder aux outils et aux informations sur l'aide.

Vous pouvez contacter Dell par voie électronique aux adresses suivantes :

- 1 Site Web

[www.dell.com/](http://www.dell.com/)

[www.dell.com/ap/](http://www.dell.com/ap/) (pays d'Asie et du Pacifique uniquement)

[www.dell.com/jp](http://www.dell.com/jp/) (Japon uniquement)

[www.euro.dell.com](http://www.euro.dell.com) (Europe uniquement)

[www.dell.com/la/](http://www.dell.com/la/) (pays d'Amérique Latine)

[www.dell.ca](http://www.dell.ca) (Canada uniquement)

- 1 FTP (File Transfert Protocol - protocole de transfert de fichiers) anonyme

[ftp.dell.com/](ftp://ftp.dell.com/)

Connectez-vous en tant qu'utilisateur : anonyme et utilisez votre adresse électronique comme mot de passe.

- 1 Service de support électronique

[mobile\\_support@us.dell.com](mailto:mobile_support@us.dell.com)

support@us.dell.com

apsupport@dell.com (pays d'Asie et du Pacifique uniquement)

support.jp.dell.com (Japon uniquement)

support.euro.dell.com (Europe uniquement)

#### 1 Service de devis électronique

apmarketing@dell.com (pays d'Asie et du Pacifique uniquement)

sales\_canada@dell.com (Canada uniquement)

## Service AutoTech

Le service de support automatisé de Dell, AutoTech, fournit des réponses enregistrées aux questions les plus fréquemment posées par les clients de Dell au sujet des ordinateurs portables et de bureau.

Lorsque vous appelez AutoTech, utilisez votre téléphone à clavier pour sélectionner les sujets correspondant à vos questions.

Le service AutoTech est accessible à toute heure et tous les jours de la semaine. Vous pouvez aussi accéder à ce service par l'intermédiaire du service de support. Pour connaître le numéro de téléphone à appeler, consultez la liste des numéros d'appel de votre région.

## Service d'état des commandes automatisé

Pour vérifier l'état de vos commandes de produits Dell™, vous pouvez visiter le site Web [support.dell.com](http://support.dell.com) ou appeler le service d'état des commandes automatisé. Un enregistrement vous demande les informations nécessaires pour repérer votre commande et en faire un rapport. Pour connaître le numéro de téléphone à appeler, consultez la liste des numéros d'appel de votre région.

## Service de support

Le service de support de Dell est disponible à toute heure et tous les jours de la semaine pour répondre à vos questions au sujet du matériel Dell. Nos employés de support utilisent des diagnostics sur ordinateur pour fournir rapidement des réponses exactes.

Pour contacter le service de support de Dell, reportez-vous à la section «[Obtention d'assistance](#)», puis appelez le numéro qui correspond à votre pays figurant dans la liste [Contacter Dell](#).

---

## Problèmes avec votre commande

Si vous avez un problème lié à votre commande, comme des pièces manquantes ou non adaptées, ou une facturation erronée, contactez le Service clientèle de Dell. Gardez votre facture ou votre bordereau de marchandises à portée de main lorsque vous appelez. Pour connaître le numéro de téléphone à appeler, consultez la liste des numéros d'appel de votre région.

---

## Informations sur les produits

Pour obtenir des informations sur les autres produits disponibles auprès de Dell ou passer une commande, visitez le site Web de Dell à l'adresse <http://www.dell.com>. Pour connaître le numéro à composer afin de contacter un spécialiste des ventes, consultez la liste des numéros d'appel de votre région.

---

## Retour d'articles pour réparation sous garantie ou à porter en crédit

Préparez tous les articles à retourner, pour réparation ou mise en crédit, comme indiqué ci-après :

1. Contactez Dell pour obtenir un numéro d'autorisation de retour de matériel et écrivez-le clairement et bien visiblement sur l'extérieur de la boîte.  
Pour connaître le numéro de téléphone à appeler, consultez la liste des numéros d'appel de votre région.
2. Joignez une copie de la facture et une lettre décrivant la raison du renvoi.
3. Fournissez une copie de la [liste de vérification des diagnostics](#) indiquant les tests que vous avez exécutés et les messages d'erreur indiqués par Dell Diagnostics.
4. Joignez tous les accessoires qui doivent accompagner le ou les articles renvoyés (câbles d'alimentation, disquettes de logiciels, guides, etc.) si le retour est à porter en crédit.

- Empaquetez l'équipement à renvoyer dans son emballage d'origine (ou équivalent).

Les frais d'envoi sont à votre charge. L'assurance des articles retournés vous incombe également et vous acceptez le risque de leur perte au cours de leur acheminement vers Dell. Les envois en contre-remboursement ne sont pas acceptés.

Les retours ne comportant pas les éléments décrits ci-dessus seront refusés au quai de réception de Dell et vous seront retournés.

## Avant d'appeler

**REMARQUE :** Ayez à portée de main votre code de service express lorsque vous appelez. Ce code facilite l'acheminement de votre appel par le système d'assistance téléphonique informatisé de Dell.

N'oubliez pas de remplir la [liste de vérification des diagnostics](#). Si possible, allumez votre ordinateur avant de contacter Dell pour obtenir une assistance, et appelez d'un téléphone qui se trouve à proximité de votre ordinateur. On pourra vous demander de taper certaines commandes au clavier, de donner des informations détaillées sur le fonctionnement de l'ordinateur ou d'essayer d'autres méthodes de dépannage uniquement possibles sur ce dernier. Assurez-vous que la documentation de l'ordinateur est disponible.

 **PRÉCAUTION :** Avant toute intervention à l'intérieur de votre ordinateur, suivez les consignes de sécurité qui figurent dans le *Guide d'information sur le produit*.

Liste de vérification des diagnostics
Nom :
Date :
Adresse :
Numéro de téléphone :
Code de maintenance (code-barres à l'arrière de l'ordinateur) :
Code de service express :
Numéro d'autorisation de retour du matériel (s'il vous a été fourni par le support technique de Dell) :
Système d'exploitation et version :
Périphériques :
Cartes d'extension :
Êtes-vous connecté à un réseau ? Oui Non
Réseau, version et carte réseau :
Programmes et versions :
Consultez la documentation de votre système d'exploitation pour déterminer le contenu des fichiers de démarrage du système. Si l'ordinateur est relié à une imprimante, imprimez chaque fichier. Sinon, notez le contenu de chaque fichier avant d'appeler Dell.
Message d'erreur, code sonore ou code de diagnostic :
Description du problème et procédures de dépannage que vous avez réalisées :

## Contacteur Dell

Vous pouvez contacter Dell par voie électronique, par l'intermédiaire des sites Web suivants :

- 1 [www.dell.com](http://www.dell.com)
- 1 [support.dell.com](http://support.dell.com) (support)

Pour les adresses Internet de votre pays, recherchez la section appropriée du pays dans le tableau ci-dessous.

 **REMARQUE :** Les numéros verts sont valables dans le pays pour lequel ils sont renseignés.

 **REMARQUE :** Dans certains pays, le support spécifique aux ordinateurs portables Dell XPS™ est disponible via un numéro de téléphone différent, répertorié pour les pays participants. Si vous ne trouvez pas de numéro de téléphone répertorié spécifique aux ordinateurs portables XPS, vous pouvez contacter Dell auprès du support, au numéro indiqué, et l'on fera suivre votre appel de manière appropriée.

Si vous devez contacter Dell, utilisez les adresses électroniques, les numéros de téléphone et les indicatifs fournis dans le tableau ci-dessous. Pour obtenir une assistance pour connaître les indicatifs à utiliser, contactez un opérateur local ou international.

Pays (Ville) Indicatifs international, national et de la ville	Nom de département ou zone de service, site Web et adresse e-mail	Indicatifs de zone, numéros locaux et numéros verts
Afrique du Sud (Johannesburg)	Site Web : <a href="http://support.euro.dell.com">support.euro.dell.com</a>	
	E-mail : <a href="mailto:dell_za_support@dell.com">dell_za_support@dell.com</a>	
	File d'attente Gold	011 709 7713
Indicatif international :		

<b>09/091</b> Indicatif national : <b>27</b> Indicatif de la ville : <b>11</b>	Support technique	011 709 7710
	Service clientèle	011 709 7707
	Ventes	011 709 7700
	Télécopieur	011 706 0495
	Standard	011 709 7700
<b>Allemagne (Langen)</b> Indicatif international : <b>00</b> Indicatif national : <b>49</b> Indicatif de la ville : <b>6103</b>	Site Web : <b>support.euro.dell.com</b>	
	E-mail : tech_support_central_europe@dell.com	
	Support technique spécifique aux ordinateurs portables XPS	06103 766-7222
	Support technique pour tous les autres ordinateurs Dell	06103 766-7200
	Service clientèle pour le grand public et les PME	0180-5-224400
	Service clientèle segment International	06103 766-9570
	Service clientèle comptes privilégiés	06103 766-9420
	Service clientèle grands comptes	06103 766-9560
	Service clientèle comptes publics	06103 766-9555
	Standard	06103 766-7000
<b>Amérique latine</b>	Support technique clients (Austin, Texas, États-Unis)	512 728-4093
	Service clientèle (Austin, Texas, États-Unis)	512 728-3619
	Télécopieur (Support technique et Service clientèle) (Austin, Texas, États-Unis)	512 728-3883
	Ventes (Austin, Texas, États-Unis)	512 728-4397
	Télécopieur pour les ventes (Austin, Texas, États-Unis)	512 728-4600 ou 512 728-3772
<b>Anguilla</b>	Support technique général	numéro vert : 800-335-0031
<b>Antigua-et-Barbuda</b>	Support technique général	1-800 805-5924
<b>Antilles néerlandaises</b>	Support technique général	001-800-882-1519
<b>Argentine (Buenos Aires)</b> Indicatif international : <b>00</b> Indicatif national : <b>54</b> Indicatif de la ville : <b>11</b>	Site Web : <b>www.dell.com.ar</b>	
	E-mail : us_latin_services@dell.com	
	E-mail pour ordinateurs de bureau et portables : la-techsupport@dell.com	
	E-mail pour serveurs et produits de stockage EMC® : la_entreprise@dell.com	
	Service clientèle	numéro vert : 0-800-444-0730
	Support technique	numéro vert : 0-800-444-0733
	Services de support technique	numéro vert : 0-800-444-0724
	Ventes	0-810-444-3355
<b>Aruba</b>	Support technique général	numéro vert : 800-1578
<b>Asie du Sud-est et pays du Pacifique</b>	Support technique, service clientèle et ventes (Penang, Malaisie)	604 633 4810
<b>Australie (Sydney)</b> Indicatif international : <b>0011</b> Indicatif national : <b>61</b> Indicatif de la ville : <b>2</b>	Site Web : support.ap.dell.com	
	E-mail : support.ap.dell.com/contactus	
	Support technique général	13DELL-133355
<b>Autriche (Vienne)</b> Indicatif international : <b>900</b> Indicatif national : <b>43</b> Indicatif de la ville : <b>1</b>	Site Web : <b>support.euro.dell.com</b>	
	E-mail : tech_support_central_europe@dell.com	
	Ventes aux grand public et PME	0820 240 530 00
	Télécopieur pour le grand public et les PME	0820 240 530 49
	Service clientèle pour le grand public et les PME	0820 240 530 14
	Service clientèle Comptes privilégiés/Entreprises	0820 240 530 16
	Support spécifique aux ordinateurs portables XPS	0820 240 530 81
	Support grand public et PME pour tous les autres ordinateurs Dell	0820 240 530 14
	Support Comptes privilégiés/Entreprises	0660 8779
	Standard	0820 240 530 00
<b>Bahamas</b>	Support technique général	numéro vert : 1-866-278-6818
<b>Barbade</b>	Support technique général	1-800-534-3066
<b>Belgique (Bruxelles)</b> Indicatif international : <b>00</b> Indicatif national : <b>32</b>	Site Web : <b>support.euro.dell.com</b>	
	Support technique spécifique aux ordinateurs portables XPS	02 481 92 96
	Support technique pour tous les autres ordinateurs Dell	02 481 92 88
	Télécopieur pour support technique	02 481 92 95
	Service clientèle	02 713 15 65

Indicatif de la ville : 2	Ventes aux grandes entreprises	02 481 91 00	
	Télécopieur	02 481 92 99	
	Standard	02 481 91 00	
<b>Bermudes</b>	Support technique général	1-800-342-0671	
<b>Bolivie</b>	Support technique général	numéro vert : 800-10-0238	
<b>Brésil</b>	Site Web : <a href="http://www.dell.com/br">www.dell.com/br</a>		
	Indicatif international : 00	Service clientèle, support technique	0800 90 3355
	Indicatif national : 55	Télécopieur pour support technique	51 481 5470
	Indicatif de la ville : 51	Télécopieur pour Service clientèle	51 481 5480
<b>Brunei</b>	Ventes	0800 90 3390	
	Support technique (Penang, Malaisie)	604 633 4966	
	Service clientèle (Penang, Malaisie)	604 633 4888	
Indicatif national : 673	Ventes aux particuliers (Penang, Malaisie)	604 633 4955	
<b>Canada (North York, Ontario)</b>	Indicatif international : 011	État des commandes en ligne : <a href="http://www.dell.ca/ostatus">www.dell.ca/ostatus</a>	
		AutoTech (Support matériel et garantie automatisé)	numéro vert : 1-800-247-9362
		Service clientèle (Grand public et PME)	numéro vert : 1-800-847-4096
		Service clientèle (grands comptes et gouvernement)	numéro vert : 1-800-326-9463
		Service clientèle (imprimantes, projecteurs, téléviseurs, ordinateurs de poche, jukebox numériques et ordinateurs sans fil)	numéro vert : 1-800-847-4096
		Support garantie de matériel (ventes au grand public/PME)	numéro vert : 1-800-906-3355
		Support garantie de matériel (grands comptes, gouvernement)	numéro vert : 1-800-387-5757
		Support garantie de matériel (imprimantes, projecteurs, téléviseurs, ordinateurs de poche, jukebox numériques et ordinateurs sans fil)	1-877-335-5767
		Ventes aux grand public et PME	numéro vert : 1-800-387-5752
		Ventes (grands comptes et gouvernement)	numéro vert : 1-800-387-5755
	Ventes de pièces au détail et Services étendus	1 866 440 3355	
<b>Chili (Santiago)</b>			
Indicatif national : 56	Ventes et support clients	numéro vert : 1230-020-4823	
Indicatif de la ville : 2			
<b>Chine (Xiamen)</b>	Indicatif national : 86	Site Web du support technique : <a href="http://support.dell.com.cn">support.dell.com.cn</a>	
	Indicatif de la ville : 592	E-mail (Support technique) : <a href="mailto:cn_support@dell.com">cn_support@dell.com</a>	
		E-mail du Service clientèle : <a href="mailto:customer_cn@dell.com">customer_cn@dell.com</a>	
		Télécopieur pour support technique	592 818 1350
		Support technique (Dell™ Dimension™ et Inspiron)	numéro vert : 800 858 2968
		Support technique (OptiPlex™, Latitude™ et Dell Precision™)	numéro vert : 800 858 0950
		Support technique (serveurs et stockage)	numéro vert : 800 858 0960
		Support technique (projecteurs, PDA, commutateurs, routeurs, etc.)	numéro vert : 800 858 2920
		Support technique (imprimantes)	numéro vert : 800 858 2311
		Service clientèle	numéro vert : 800 858 2060
		Télécopieur pour Service clientèle	592 818 1308
		Grand public et PME	numéro vert : 800 858 2222
		Division des comptes privilégiés	numéro vert : 800 858 2557
		Comptes grandes entreprises - GCP	numéro vert : 800 858 2055
		Comptes clés des grandes entreprises	numéro vert : 800 858 2628
		Comptes grandes entreprises - Nord	numéro vert : 800 858 2999
		Comptes grandes entreprises Administration et éducation Nord	numéro vert : 800 858 2955
		Comptes grandes entreprises - Est	numéro vert : 800 858 2020
		Comptes grandes entreprises Administration et éducation - Est	numéro vert : 800 858 2669
		Comptes grandes entreprises Queue Team	numéro vert : 800 858 2572
	Comptes grandes entreprises - Sud	numéro vert : 800 858 2355	
	Comptes grandes entreprises - Ouest	numéro vert : 800 858 2811	
	Comptes grandes entreprises Pièces détachées	numéro vert : 800 858 2621	
<b>Colombie</b>	Support technique général	980-9-15-3978	
<b>Corée (Séoul)</b>	Indicatif international : 001	E-mail : <a href="mailto:krsupport@dell.com">krsupport@dell.com</a>	
	Indicatif national : 82	Support technique	numéro vert : 080-200-3800
	Indicatif de la ville : 2	Support (Dimension, PDA, Électronique et accessoires)	numéro vert : 080-200-3801
		Ventes	numéro vert : 080-200-3600
		Télécopieur	2194-6202
	Standard	2194-6000	



Costa Rica	Support technique général	0800-012-0435	
Danemark (Copenhague)	Site Web : <a href="http://support.euro.dell.com">support.euro.dell.com</a>		
	Support technique spécifique aux ordinateurs portables XPS	7010 0074	
	Support technique pour tous les autres ordinateurs Dell	7023 0182	
	Service clientèle (relations)	7023 0184	
	Indicatif international : 00	Service clientèle pour le grand public et les PME	3287 5505
	Indicatif national : 45	Standard (relations)	3287 1200
		Standard télécopieur (relations)	3287 1201
		Standard (Grand public et PME)	3287 5000
Télécopieur (grand public et PME)		3287 5001	
Dominique	Support technique général	numéro vert : 1-866-278-6821	
Équateur	Support technique général	numéro vert : 999-119	
Espagne (Madrid)	Site Web : <a href="http://support.euro.dell.com">support.euro.dell.com</a>		
	<b>Grand public et PME</b>		
	Support technique	902 100 130	
	Service clientèle	902 118 540	
	Ventes	902 118 541	
	Indicatif international : 00	Standard	902 118 541
		Télécopieur	902 118 539
	Indicatif national : 34	<b>Entreprise</b>	
		Support technique	902 100 130
	Indicatif de la ville : 91	Service clientèle	902 115 236
		Standard	91 722 92 00
		Télécopieur	91 722 95 83
États-Unis (Austin, Texas)	Service d'état des commandes automatisé	numéro vert : 1-800-433-9014	
	AutoTech (ordinateurs portables et de bureau)	numéro vert : 1-800-247-9362	
	Support matériel et garantie (Téléviseurs, imprimantes et projecteurs Dell) pour la clientèle relationnelle	numéro vert : 1-877-459-7298	
	Support consommateur (Activités à domicile et activités professionnelles à domicile) pour tous les autres produits Dell	numéro vert : 1-800-624-9896	
	Service clientèle	numéro vert : 1-800-624-9897	
	Clients du programme d'achats par les employés (EPP)	numéro vert : 1-800-695-8133	
	Site Web des services financiers : <a href="http://www.dellfinancialservices.com">www.dellfinancialservices.com</a>		
	Services financiers (leasing/prêts)	numéro vert : 1-877-577-3355	
	Services financiers (Comptes privilégiés Dell [DPA])	numéro vert : 1-800-283-2210	
	<b>Entreprises</b>		
	Support et Service clientèle	numéro vert : 1-800-456-3355	
	Clients du programme d'achats par les employés (EPP)	numéro vert : 1-800-695-8133	
	Support pour les imprimantes et les projecteurs	numéro vert : 1-877-459-7298	
	<b>Public (gouvernements, domaines Éducation et Santé)</b>		
	Support et Service clientèle	numéro vert : 1-800-456-3355	
	Clients du programme d'achats par les employés (EPP)	numéro vert : 1-800-695-8133	
	Ventes Dell	numéro vert : 1-800-289-3355 ou 1-800-879-3355	
	Points de vente Dell (ordinateurs Dell recyclés)	numéro vert : 1-888-798-7561	
	Ventes de logiciels et de périphériques	numéro vert : 1-800-671-3355	
	Ventes de pièces au détail	numéro vert : 1-800-357-3355	
	Service étendu et ventes sous garantie	numéro vert : 1-800-247-4618	
	Télécopieur	numéro vert : 1-800-727-8320	
Services Dell pour les sourds, les malentendants ou les personnes ayant des problèmes d'élocution	numéro vert : 1-877-DELLTTY (1-877-335-5889)		
Finlande (Helsinki)	Site Web : <a href="http://support.euro.dell.com">support.euro.dell.com</a>		
	Indicatif international : 990	Support technique	09 253 313 60
	Indicatif national : 358	Service clientèle	09 253 313 38
		Télécopieur	09 253 313 99
Indicatif de la ville : 9	Standard	09 253 313 00	
	Site Web : <a href="http://support.euro.dell.com">support.euro.dell.com</a>		
	<b>Grand public et PME</b>		

<b>France (Paris) (Montpellier)</b>	Support technique spécifique aux ordinateurs portables XPS	0825 387 129	
	Support technique pour tous les autres ordinateurs Dell	0825 387 270	
	<b>Service clientèle</b>	0825 823 833	
	Standard	0825 004 700	
	Standard (appels extérieurs à la France)	04 99 75 40 00	
	Indicatif international : 00	Ventes	0825 004 700
	Indicatif national : 33	Télécopieur	0825 004 701
	Indicatifs de la ville : (1) (4)	Télécopieur (appels extérieurs à la France)	04 99 75 40 01
		<b>Entreprise</b>	
		Support technique	0825 004 719
		Service clientèle	0825 338 339
		Standard	01 55 94 71 00
		Ventes	01 55 94 71 00
	Télécopieur	01 55 94 71 01	
<b>Grèce</b>	Site Web : <a href="http://support.euro.dell.com">support.euro.dell.com</a>		
	Support technique	00800-44 14 95 18	
	Support technique Gold Service	00800-44 14 00 83	
	Indicatif international : 00	Standard	2108129810
	Indicatif national : 30	Standard Gold Service	2108129811
		Ventes	2108129800
	Télécopieur	2108129812	
<b>Grenade</b>	Support technique général	numéro vert : 1-866-540-3355	
<b>Guatemala</b>	Support technique général	1-800-999-0136	
<b>Guyane</b>	Support technique général	numéro vert : 1-877-270-4609	
<b>Hong Kong</b>	Site Web : <a href="http://support.ap.dell.com">support.ap.dell.com</a>		
	E-mail (Support technique) : <a href="mailto:HK_support@Dell.com">HK_support@Dell.com</a>		
	Support technique (Dimension et Inspiron)	2969 3188	
	Support technique (OptiPlex, Latitude et Dell Precision)	2969 3191	
	Indicatif international : 001	Support technique (PowerApp™, PowerEdge™, PowerConnect™ et PowerVault™)	2969 3196
	Indicatif national : 852	Service clientèle	3416 0910
		Comptes grandes entreprises	3416 0907
		Programmes clients internationaux	3416 0908
Division des moyennes entreprises		3416 0912	
	Division du grand public et des PME	2969 3105	
<b>Inde</b>	E-mail : <a href="mailto:india_support_desktop@dell.com">india_support_desktop@dell.com</a> <a href="mailto:india_support_notebook@dell.com">india_support_notebook@dell.com</a> <a href="mailto:india_support_Server@dell.com">india_support_Server@dell.com</a>		
	Support technique	1600338045 et 1600448046	
	Ventes (Comptes grandes entreprises)	1600 33 8044	
	Ventes (au grand public et aux PME)	1600 33 8046	
<b>Îles Caïman</b>	Support technique général	1-800-805-7541	
<b>Îles Turks et Caïcos</b>	Support technique général	numéro vert : 1-866-540-3355	
<b>Îles Vierges britanniques</b>	Support technique général	numéro vert : 1-866-278-6820	
<b>Îles Vierges des États-Unis</b>	Support technique général	1-877-673-3355	
<b>Irlande (Cherrywood)</b>	Site Web : <a href="http://support.euro.dell.com">support.euro.dell.com</a>		
	E-mail : <a href="mailto:dell_direct_support@dell.com">dell_direct_support@dell.com</a>		
	Support technique spécifique aux ordinateurs portables XPS	1850 200 722	
	Support technique pour tous les autres ordinateurs Dell	1850 543 543	
	Support technique pour le Royaume-Uni (interne au Royaume-Uni uniquement)	0870 908 0800	
	Indicatif international : 00	Service clientèle pour les particuliers	01 204 4014
	Indicatif national : 353	Service clientèle pour les petites entreprises	01 204 4014
		Service clientèle pour le Royaume-Uni (interne au Royaume-Uni uniquement)	0870 906 0010
	Indicatif de la ville : 1	Service clientèle pour les entreprises	1850 200 982
		Service clientèle pour les entreprises (interne au Royaume-Uni uniquement)	0870 907 4499
		Ventes pour l'Irlande	01 204 4444
		Ventes pour le Royaume-Uni (interne au Royaume-Uni uniquement)	0870 907 4000
Télécopieur pour les relations ventes		01 204 0103	
	Standard	01 204 4444	

<b>Italie (Milan)</b> Indicatif international : <b>00</b> Indicatif national : <b>39</b> Indicatif de la ville : <b>02</b>	Site Web : <b>support.euro.dell.com</b>		
	<b>Grand public et PME</b>		
	Support technique	02 577 826 90	
	Service clientèle	02 696 821 14	
	Télécopieur	02 696 821 13	
	Standard	02 696 821 12	
	<b>Entreprise</b>		
	Support technique	02 577 826 90	
	Service clientèle	02 577 825 55	
	Télécopieur	02 575 035 30	
Standard	02 577 821		
<b>Jamaïque</b>	Support technique général (appel à partir de la Jamaïque uniquement)	1-800-682-3639	
<b>Japon (Kawasaki)</b> Indicatif international : <b>001</b> Indicatif national : <b>81</b> Indicatif de la ville : <b>44</b>	Site Web : <b>support.jp.dell.com</b>		
	Support technique (serveurs)	numéro vert : 0120-198-498	
	Support technique à l'extérieur du Japon (serveurs)	81-44-556-4162	
	Support technique (Dimension et Inspiron)	numéro vert : 0120-198-226	
	Support technique à l'extérieur du Japon (Dimension et Inspiron)	81-44-520-1435	
	Support technique (Dell Precision, OptiPlex et Latitude)	numéro vert : 0120-198-433	
	Support technique à l'extérieur du Japon (Dell Precision, OptiPlex et Latitude)	81-44-556-3894	
	Support technique (PDA, projecteurs, imprimantes, routeurs)	numéro vert : 0120-981-690	
	Support technique en dehors du Japon (PDA, projecteurs, imprimantes, routeurs)	81-44-556-3468	
	Service Faxbox	044-556-3490	
	Service de commandes automatisé 24 heures sur 24	044-556-3801	
	Service clientèle	044-556-4240	
	Division Ventes aux entreprises (jusqu'à 400 employés)	044-556-1465	
	Division Ventes aux Comptes privilégiés (plus de 400 employés)	044-556-3433	
	Ventes aux Comptes grandes entreprises (plus de 3500 employés)	044-556-3430	
	Ventes secteur public (agences gouvernementales, établissements d'enseignement et institutions médicales)	044-556-1469	
Segment International - Japon	044-556-3469		
Utilisateur individuel	044-556-1760		
Standard	044-556-4300		
<b>Luxembourg</b> Indicatif international : <b>00</b> Indicatif national : <b>352</b>	Site Web : <b>support.euro.dell.com</b>		
	Support technique	342 08 08 075	
	Ventes aux grand public et PME	+32 (0)2 713 15 96	
	Ventes aux grandes entreprises	26 25 77 81	
	Service clientèle	+32 (0)2 481 91 19	
Télécopieur	26 25 77 82		
<b>Macao</b> Indicatif national : <b>853</b>	Support technique	numéro vert : 0800 105	
	Service clientèle (Xiamen, Chine)	34 160 910	
	Ventes aux particuliers (Xiamen, Chine)	29 693 115	
<b>Malaisie (Penang)</b> Indicatif international : <b>00</b> Indicatif national : <b>60</b> Indicatif de la ville : <b>4</b>	Site Web : <b>support.ap.dell.com</b>		
	Support technique (Dell Precision, OptiPlex et Latitude)	numéro vert : 1 800 880 193	
	Support technique (Dimension, Inspiron et Électronique et accessoires)	numéro vert : 1 800 881 306	
	Support technique (PowerApp, PowerEdge, PowerConnect et PowerVault)	numéro vert : 1800 881 386	
	Service clientèle	numéro vert : 1800 881 306 (option 6)	
	Ventes aux particuliers	numéro vert : 1 800 888 202	
Ventes aux grandes entreprises	numéro vert : 1 800 888 213		
<b>Mexique</b> Indicatif international : <b>00</b> Indicatif national : <b>52</b>	Support technique clients	001-877-384-8979 ou 001-877-269-3383	
	Ventes	50-81-8800 ou 01-800-888-3355	
	Service clientèle	001-877-384-8979 ou 001-877-269-3383	
	Groupe principal	50-81-8800 ou 01-800-888-3355	
	<b>Montserrat</b>	Support technique général	numéro vert : 1-866-278-6822
	<b>Nicaragua</b>	Support technique général	001-800-220-1006

<b>Norvège (Lysaker)</b> Indicatif international : 00 Indicatif national : 47	Site Web : <a href="http://support.euro.dell.com">support.euro.dell.com</a>	
	Support technique spécifique aux ordinateurs portables XPS	815 35 043
	Support technique pour tous les autres ordinateurs Dell	671 16882
	Suivi clientèle	671 17575
	Service clientèle pour le grand public et les PME	23162298
	Standard	671 16800
	Standard télécopieur	671 16865
<b>Nouvelle-Zélande</b> Indicatif international : 00 Indicatif national : 64	Site Web : <a href="http://support.ap.dell.com">support.ap.dell.com</a> E-mail : <a href="mailto:support.ap.dell.com/contactus">support.ap.dell.com/contactus</a>	
	Support technique général	0800 441 567
<b>Panama</b>	Support technique général	001-800-507-0962
<b>Pays-Bas (Amsterdam)</b> Indicatif international : 00 Indicatif national : 31 Indicatif de la ville : 20	Site Web : <a href="http://support.euro.dell.com">support.euro.dell.com</a>	
	Support technique spécifique aux ordinateurs portables XPS	020 674 45 94
	Support technique pour tous les autres ordinateurs Dell	020 674 45 00
	Télécopieur pour support technique	020 674 47 66
	Service clientèle pour le grand public et les PME	020 674 42 00
	Suivi clientèle	020 674 4325
	Ventes aux grand public et PME	020 674 55 00
	Relations ventes	020 674 50 00
	Télécopieur des ventes aux grand public et PME	020 674 47 75
	Télécopieur pour les relations ventes	020 674 47 50
	Standard	020 674 50 00
	Télécopieur du standard	020 674 47 50
<b>Pérou</b>	Support technique général	0800-50-669
<b>Pologne (Varsovie)</b> Indicatif international : 011 Indicatif national : 48 Indicatif de la ville : 22	Site Web : <a href="http://support.euro.dell.com">support.euro.dell.com</a> E-mail : <a href="mailto:pl_support_tech@dell.com">pl_support_tech@dell.com</a>	
	Service clientèle (téléphone)	57 95 700
	Service clientèle	57 95 999
	Ventes	57 95 999
	Service clientèle (télécopieur)	57 95 806
	Réception (télécopieur)	57 95 998
	Standard	57 95 999
<b>Porto Rico</b>	Support technique général	1 800 805-7545
<b>Portugal</b> Indicatif international : 00 Indicatif national : 351	Site Web : <a href="http://support.euro.dell.com">support.euro.dell.com</a>	
	Support technique	707200149
	Service clientèle	800 300 413
	Ventes	800 300 410 ou 800 300 411 ou 800 300 412 ou 21 422 07 10
	Télécopieur	21 424 01 12
<b>République dominicaine</b>	Support technique général	1-800-148-0530
<b>République tchèque (Prague)</b> Indicatif international : 00 Indicatif national : 420	Site Web : <a href="http://support.euro.dell.com">support.euro.dell.com</a> E-mail : <a href="mailto:czech_dell@dell.com">czech_dell@dell.com</a>	
	Support technique	22537 2727
	Service clientèle	22537 2707
	Télécopieur	22537 2714
	Télécopieur pour support technique	22537 2728
	Standard	22537 2711
<b>Royaume-Uni (Bracknell)</b> Indicatif international : 00 Indicatif national : 44	Site Web : <a href="http://support.euro.dell.com">support.euro.dell.com</a> Site Web du Service clientèle : <a href="http://support.euro.dell.com/uk/en/ECare/Form/Home.asp">support.euro.dell.com/uk/en/ECare/Form/Home.asp</a> E-mail : <a href="mailto:dell_direct_support@dell.com">dell_direct_support@dell.com</a>	
	Support technique (Entreprises/Comptes privilégiés/Division Comptes privilégiés [plus de 1000 salariés])	0870 908 0500
	Support technique spécifique aux ordinateurs portables XPS	0870 366 4180
	Support technique (direct et général) pour tous les autres produits Dell	0870 908 0800
	Service clientèle Comptes internationaux	01344 373 186
	Service clientèle pour le grand public et les PME	0870 906 0010
	Service clientèle pour les entreprises	01344 373 185

Indicatif de la ville : 1344	Service clientèle Comptes privilégiés (500-5000 salariés)	0870 906 0010
	Service clientèle Gouvernement central	01344 373 193
	Service clientèle Gouvernement local & Éducation	01344 373 199
	Service clientèle (Santé)	01344 373 194
	Ventes aux grand public et PME	0870 907 4000
	Ventes aux grandes entreprises/secteur public	01344 860 456
	Télécopieur pour le grand public et les PME	0870 907 4006
<b>Salvador</b>	Support technique général	01-899-753-0777
<b>Singapour (Singapour)</b> Indicatif international : 005 Indicatif national : 65	Site Web : <a href="http://support.ap.dell.com">support.ap.dell.com</a>	
	Support technique (Dimension, Inspiron et Électronique et accessoires)	numéro vert : 1800 394 7430
	Support technique (OptiPlex, Latitude et Dell Precision)	numéro vert : 1800 394 7488
	Support technique (PowerApp, PowerEdge, PowerConnect et PowerVault)	numéro vert : 1800 394 7478
	Service clientèle	numéro vert : 1 800 394 7430 (option 6)
	Ventes aux particuliers	numéro vert : 1 800 394 7412
	Ventes aux grandes entreprises	numéro vert : 1 800 394 7419
<b>Slovaquie (Prague)</b> Indicatif international : 00 Indicatif national : 421	Site Web : <a href="http://support.euro.dell.com">support.euro.dell.com</a>	
	E-mail : <a href="mailto:czech_dell@dell.com">czech_dell@dell.com</a>	
	Support technique	02 5441 5727
	Service clientèle	420 22537 2707
	Télécopieur	02 5441 8328
	Télécopieur pour Support technique	02 5441 8328
	Standard (Ventes)	02 5441 7585
<b>St- Kitts-et-Nevis</b>	Support technique général	numéro vert : 1-877-441-4731
<b>St- Vincent-et-les Grenadines</b>	Support technique général	numéro vert : 1-877-270-4609
<b>Ste- Lucie</b>	Support technique général	1-800-882-1521
<b>Suède (Upplands Väsby)</b> Indicatif international : 00 Indicatif national : 46 Indicatif de la ville : 8	Site Web : <a href="http://support.euro.dell.com">support.euro.dell.com</a>	
	Support technique spécifique aux ordinateurs portables XPS	0771 340 340
	Support technique pour tous les autres ordinateurs Dell	08 590 05 199
	Suivi clientèle	08 590 05 642
	Service clientèle pour le grand public et les PME	08 587 70 527
	Support du programme d'achats par les employés (EPP, Employee Purchase Program)	20 140 14 44
	Télécopieur pour support technique	08 590 05 594
	Ventes	08 590 05 185
<b>Suisse (Genève)</b> Indicatif international : 00 Indicatif national : 41 Indicatif de la ville : 22	Site Web : <a href="http://support.euro.dell.com">support.euro.dell.com</a>	
	E-mail : <a href="mailto:Tech_support_central_Europe@dell.com">Tech_support_central_Europe@dell.com</a>	
	Support technique spécifique aux ordinateurs portables XPS	0848 33 88 57
	Support technique (grand public et PME) pour tous les autres produits Dell	0844 811 411
	Support technique (Entreprises)	0844 822 844
	Service clientèle (Grand public et PME)	0848 802 202
	Service clientèle (Entreprises)	0848 821 721
	Télécopieur	022 799 01 90
Standard	022 799 01 01	
<b>Taiwan</b> Indicatif international : 002 Indicatif national : 886	Site Web : <a href="http://support.ap.dell.com">support.ap.dell.com</a>	
	E-mail : <a href="mailto:ap_support@dell.com">ap_support@dell.com</a>	
	Support technique (OptiPlex, Latitude, Inspiron, Dimension et Électronique et accessoires)	numéro vert : 00801 86 1011
	Support technique (PowerApp, PowerEdge, PowerConnect et PowerVault)	numéro vert : 00801 60 1256
	Service clientèle	numéro vert : 00801 60 1250 (option 5)
	Ventes aux particuliers	numéro vert : 00801 65 1228
	Ventes aux grandes entreprises	numéro vert : 00801 651 227
<b>Thaïlande</b> Indicatif international : 001 Indicatif national : 66	Site Web : <a href="http://support.ap.dell.com">support.ap.dell.com</a>	
	Support technique (OptiPlex, Latitude et Dell Precision)	numéro vert : 1800 0060 07
	Support technique (PowerApp, PowerEdge, PowerConnect et PowerVault)	numéro vert : 1800 0600 09
	Service clientèle	numéro vert : 1800 006 007 (option 7)
	Ventes aux grandes entreprises	numéro vert : 1800 006 009
	Ventes aux particuliers	numéro vert : 1800 006 006
<b>Trinité-et-Tobago</b>	Support technique général	1-800-805-8035

Uruguay	Support technique général	numéro vert : 000-413-598-2521
Venezuela	Support technique général	8001-3605

---

[Retour à la page du sommaire](#)

[Retour à la page du sommaire](#)

## Utilisation du clavier

### Guide d'utilisation du Dell™ Latitude™ D620

- [Pavé numérique](#)
- [Combinaisons de touches](#)
- [Tablette tactile](#)
- [Remplacement de l'embout de la manette](#)

## Pavé numérique

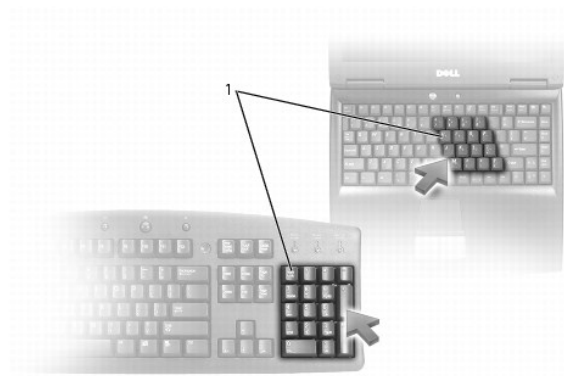

1	pavé numérique
---	----------------

Le pavé numérique fonctionne comme celui d'un clavier externe. Chaque touche du pavé numérique a plusieurs fonctions. Les chiffres et les symboles du pavé numérique figurent en bleu à droite de ces touches. Pour entrer un chiffre ou un symbole, maintenez la touche <Fn> enfoncée et appuyez sur la touche voulue.

- 1 Pour activer le pavé numérique, appuyez sur <Verr num>. Le voyant  indique que le pavé est actif.
- 1 Pour désactiver le pavé, appuyez de nouveau sur <Verr num>.

## Combinaisons de touches

### Fonctions système

<Ctrl><Maj><Échap>	Ouvre la fenêtre <b>Gestionnaire des tâches</b>
--------------------	---

### Batterie

<Fn><F3>	Affiche la jauge de batterie Dell™ QuickSet (reportez-vous à la section <a href="#">Jauge de batterie Dell™ QuickSet</a> )
----------	--

### Fonctions d'affichage

<Fn><F8>	Bascule l'image vidéo vers l'option d'affichage suivant. Vous avez le choix entre un écran intégré, un moniteur externe et deux écrans en simultané.
<Fn><F7>	Bascule la mise à l'échelle des résolutions vidéo entre le ratio aspect classique et plein écran.
<Fn> et flèche gauche	Active le capteur d'éclairage ambiant (ALS), qui permet de régler la luminosité de l'affichage selon l'intensité de la lumière environnante.
<Fn> et flèche haut	Augmente la luminosité sur l'écran intégré uniquement (non pas sur un moniteur externe).
<Fn> et flèche bas	Diminue la luminosité sur l'écran intégré uniquement (non pas sur un moniteur externe).

## Gestion de l'alimentation

<Fn><Échap>	Active un mode d'économie d'énergie. Vous pouvez reprogrammer ce raccourci clavier pour activer un autre mode d'économie d'énergie avec l'onglet <b>Avancé</b> de la fenêtre <b>Propriétés des options d'alimentation</b> .
<Fn><F1>	Fait passer l'ordinateur en mode Mise en veille prolongée. Dell QuickSet est requis (reportez-vous à la section <a href="#">Fonctionnalités de Dell™ QuickSet</a> ).

## Fonctions de la touche du logo Microsoft® Windows®

Touche logo Windows et <m>	Réduit toutes les fenêtres ouvertes.
Touche logo Windows et <Maj><m>	Restaure toutes les fenêtres réduites. Cette combinaison de touches fonctionne comme une touche à bascule pour restaurer les fenêtres réduites après utilisation de la combinaison logo Windows et de la touche <m>.
Touche logo Windows et <e>	Exécute l'Explorateur Windows.
Touche logo Windows et <Γ>	Ouvre la boîte de dialogue <b>Exécuter</b> .
Touche logo Windows et <f>	Ouvre la boîte de dialogue <b>Résultats de la recherche</b> .
Touche logo Windows et <Ctrl><f>	Ouvre la boîte de dialogue <b>Résultats de la recherche-ordinateur</b> si vous êtes connecté à un réseau).
Touche logo Windows et <Pause>	Ouvre la boîte de dialogue <b>Propriétés du système</b> .

Pour régler les options du clavier, telles que la vitesse de répétition des caractères, ouvrez le Panneau de configuration, cliquez sur **Imprimantes et autres périphériques**, puis sur **Clavier**. Pour plus d'informations sur le panneau de configuration, contactez le Centre d'aide et de support de Windows. Pour accéder au Centre d'aide et de support, reportez-vous à la section [Centre d'aide et de support de Windows](#).

## Tablette tactile

La tablette tactile détecte la pression et le mouvement de vos doigts pour vous permettre de déplacer le curseur à l'écran. Utilisez la tablette tactile et ses boutons de la même façon que vous utilisez la souris.

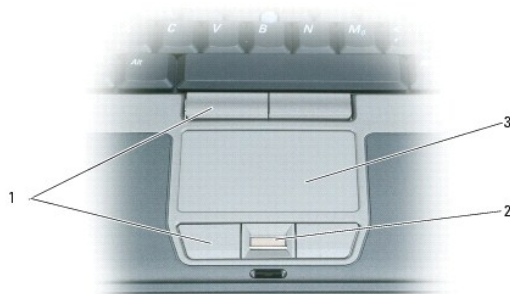

1	boutons de la tablette tactile	2	lecteur d'empreintes digitales (en option)	3	tablette tactile
---	--------------------------------	---	--	---	------------------

**REMARQUE :** Le lecteur d'empreintes digitales est en option et peut ne pas être installé sur votre ordinateur. Pour des informations sur l'activation et l'utilisation du logiciel de gestion de la sécurité qui commande le lecteur d'empreintes digitales, reportez-vous à la section [Logiciel de gestion de la sécurité](#).

- 1 Pour déplacer le curseur, faites glisser légèrement votre doigt sur la tablette tactile.
- 1 Pour sélectionner un objet, appuyez légèrement une fois sur la surface de la tablette tactile ou utilisez votre pouce pour appuyer sur le bouton gauche de la tablette tactile.
- 1 Pour sélectionner et déplacer (ou faire glisser) un objet, positionnez le curseur sur l'objet et appuyez deux fois sur la tablette tactile. Laissez votre doigt sur la tablette tactile la deuxième fois et déplacez l'objet sélectionné en faisant glisser votre doigt sur la surface.
- 1 Pour double-cliquer sur un objet, placez le curseur sur l'objet et appuyez doucement deux fois sur la tablette tactile ou appuyez deux fois sur le bouton gauche à l'aide de votre pouce.

Vous pouvez également utiliser la manette pour déplacer le curseur. Appuyez sur la manette vers la gauche, la droite, le haut ou le bas pour changer la direction du curseur à l'écran. Utilisez la manette et ses boutons de la même façon que vous utilisez la souris.

## Personnalisation de la tablette tactile et de la manette

Vous pouvez désactiver la tablette tactile et la manette ou régler leurs paramètres au moyen de la fenêtre de propriétés **Souris**.



1. Ouvrez le panneau de configuration et cliquez sur **Souris**. Pour plus d'informations sur le panneau de configuration, contactez le Centre d'aide et de support de Windows. Pour accéder au Centre d'aide et de support, reportez-vous à la section [Centre d'aide et de support de Windows](#).
  2. Dans la fenêtre de propriétés **Souris** :
    - 1 Cliquez sur l'onglet **Sélection du périphérique** pour désactiver la tablette tactile et la manette.
    - 1 Cliquez sur l'onglet **Pointeur** pour régler les paramètres de la tablette tactile et de la manette.
  3. Cliquez sur **OK** pour enregistrer les paramètres et fermer la fenêtre.
- 

## Remplacement de l'embout de la manette

Vous pouvez remplacer l'embout de la manette s'il est usé ou si vous préférez une autre couleur. Pour acheter des embouts supplémentaires, rendez-vous sur le site Web de Dell à l'adresse [www.dell.com](http://www.dell.com).



1. Retirez l'embout de la manette.
  2. Alignez le nouvel embout sur le manche carré de la manette et appuyez doucement sur l'embout pour l'installer sur le manche.
- ➡ **AVIS** : Assurez-vous que la manette est bien en place, sinon, elle pourrait endommager l'écran.
3. Testez la manette pour vous assurer que l'embout est correctement installé.
- 

[Retour à la page du sommaire](#)

[Retour à la page du sommaire](#)

## Utilisation du multimédia

Guide d'utilisation du Dell™ Latitude™ D620

- [Lecture de CD ou de DVD](#)
  - [Réglage du volume](#)
  - [Réglage de l'image](#)
- 

### Lecture de CD ou de DVD

- ➔ **AVIS** : N'appuyez pas sur le plateau du lecteur de CD ou de DVD lorsque vous l'ouvrez ou le fermez. Laissez le plateau fermé lorsque vous n'utilisez pas le lecteur.
- ➔ **AVIS** : Ne déplacez pas l'ordinateur lors de la lecture de CD ou de DVD.

1. Appuyez sur le bouton d'éjection situé à l'avant du lecteur.
2. Tirez sur le plateau.



3. Placez le disque, étiquette vers le haut, au centre du plateau et enclenchez-le sur l'axe.

 **REMARQUE** : Si vous utilisez un module fourni avec un autre ordinateur, installez les pilotes et les logiciels nécessaires à la lecture de DVD ou à l'écriture de données. Pour plus d'informations, reportez-vous au CD *Drivers and Utilities* (ce CD est en option et n'est pas obligatoirement disponible pour votre ordinateur ou dans certains pays).

4. Poussez le plateau du lecteur pour le refermer.

Pour formater les CD afin de stocker des données, créer des CD de musique ou copier des CD, reportez-vous au logiciel du CD livré avec votre ordinateur.

 **REMARQUE** : Veillez à respecter toutes les lois sur les droits d'auteur lorsque vous créez des CD.

---

### Réglage du volume

 **REMARQUE** : Lorsque les haut-parleurs sont mis en sourdine, vous ne pouvez pas entendre le son du CD ou du DVD.

### Fenêtre de réglage du volume

1. Cliquez sur **Démarrer**, pointez sur **Tous les programmes** (ou **Programmes**) → **Accessoires** → **Divertissement** (ou **Multimédia**), puis cliquez sur **Contrôle du volume**.
2. Dans la fenêtre **Contrôle du volume**, cliquez et faites glisser la barre située dans la colonne **Contrôle du volume**, puis déplacez-la vers le haut ou le bas pour augmenter ou diminuer le volume.

Pour plus d'informations sur les options de contrôle du volume, cliquez sur **Aide** dans la fenêtre **Contrôle du volume**.

## Boutons de contrôle du volume

Vous pouvez régler le volume à l'aide des boutons de contrôle du volume de votre ordinateur. Reportez-vous aux [boutons de contrôle du volume](#).

## Touches de contrôle du volume

Vous pouvez régler le volume en appuyant sur les touches suivantes :

- 1 Appuyez sur <Fn><PageHaut> pour augmenter le volume.
  - 1 Appuyez sur <Fn><PageBas> pour baisser le volume.
  - 1 Appuyez sur <Fn><Fin> pour mettre le volume en sourdine.
- 

## Réglage de l'image

Si un message d'erreur vous informe que la résolution et la profondeur de couleur en cours utilisent trop de mémoire et empêchent la lecture du DVD, réglez les propriétés d'affichage.

1. Cliquez sur le bouton **Démarrer**, pointez sur **Paramètres**→ **Panneau de configuration**, puis cliquez sur **Affichage**.
  2. Dans la fenêtre **Propriétés d'affichage**, cliquez sur l'onglet **Paramètres**.
  3. Sous **Choisissez une catégorie**, cliquez sur **Apparence et thèmes**.
  4. Sous **Choisissez une tâche...**, cliquez sur **Change the screen resolution** (Modifier la résolution de l'écran).
  5. Sous **Résolution de l'écran**, cliquez sur la barre **Résolution de l'écran** et faites-la glisser pour définir une résolution de **1024 par 768 pixels**.
  6. Cliquez sur le menu déroulant sous **Qualité couleur**, puis cliquez sur **Moyen (16 bits)**.
  7. Cliquez sur **OK**.
- 

[Retour à la page du sommaire](#)

[Retour à la page du sommaire](#)

## Ajout et remplacement de pièces

Guide d'utilisation du Dell™ Latitude™ D620

<a href="#">Avant de commencer</a>	<a href="#">Carte de réseau local sans fil (WLAN)</a>
<a href="#">Cache de la charnière</a>	<a href="#">Carte large bande mobile</a>
<a href="#">Clavier</a>	<a href="#">Carte du module d'identité d'abonné (SIM)</a>
<a href="#">Carte interne dotée de la technologie sans fil Bluetooth®</a>	<a href="#">Disque dur</a>
<a href="#">Pile bouton</a>	<a href="#">Baie de média</a>
<a href="#">Mémoire</a>	

### Avant de commencer

Ce chapitre fournit les instructions de retrait et d'installation des composants de votre ordinateur. À moins d'indication contraire, chaque procédure suppose que les conditions suivantes existent :

- 1 Vous avez effectué les étapes des sections [Mise hors tension de votre ordinateur](#) et [Avant d'intervenir à l'intérieur de l'ordinateur](#).
- 1 Vous avez pris connaissance des consignes de sécurité présentées dans le *Guide d'information sur le produit Dell™*.
- 1 Pour remplacer un composant ou pour l'installer, s'il est acheté séparément, effectuez la procédure de retrait en sens inverse.

### Outils recommandés

Les procédures mentionnées dans ce document nécessitent les outils suivants :

- 1 Un petit tournevis à lame plate
- 1 Un tournevis cruciforme
- 1 Une petite pointe en plastique
- 1 Un CD pour le programme de mise à jour du Flash BIOS

### Arrêt de l'ordinateur

 **AVIS** : Pour éviter de perdre des données, enregistrez tous les fichiers ouverts, fermez-les et quittez toutes les applications avant de procéder à l'arrêt du système.

- 1 Arrêtez le système d'exploitation :
  - a. Enregistrez et fermez les fichiers ouverts, quittez tous les programmes, cliquez sur **Démarrer** → **Arrêter** → **Arrêter** → **OK**.

L'ordinateur s'éteint une fois le système d'exploitation arrêté.
- 2 Assurez-vous que l'ordinateur et les périphériques connectés sont éteints. Si votre ordinateur et ses périphériques ne se sont pas automatiquement éteints lorsque le système d'exploitation s'est arrêté, appuyez sur le bouton d'alimentation et maintenez-le enfoncé pendant 4 secondes.

### Avant d'intervenir à l'intérieur de votre ordinateur

Respectez les consignes de sécurité suivantes pour vous aider à protéger votre ordinateur contre les dommages éventuels et pour garantir votre sécurité personnelle.

 **PRÉCAUTION** : Avant de commencer les procédures de cette section, suivez les consignes de sécurité qui figurent dans le *Guide d'information sur le produit*.

 **PRÉCAUTION** : Manipulez les composants et les cartes avec précaution. Ne touchez pas les pièces ou les contacts d'une carte. Tenez une carte par les bords ou par la languette de montage métallique. Tenez les pièces, telles qu'un processeur, par les bords et non par les broches.

 **AVIS** : Seul un technicien d'entretien agréé devrait effectuer les réparations sur votre ordinateur. Les dommages causés par une personne non autorisée par Dell ne sont pas couverts par votre garantie.

 **AVIS** : Lorsque vous débranchez un câble, tirez sur le connecteur ou sur la languette de retrait, mais jamais sur le câble lui-même. Certains câbles sont munis d'un connecteur aux languettes de verrouillage ; si vous déconnectez ce type de câble, appuyez sur les languettes de verrouillage vers l'intérieur avant de déconnecter le câble. Quand vous séparez les connecteurs en tirant dessus, veillez à les maintenir alignés pour ne pas plier de broches de connecteur. De même, lorsque vous connectez un câble, assurez-vous que les deux connecteurs sont bien orientés et alignés.

 **AVIS** : Avant de commencer à travailler sur l'ordinateur, suivez les étapes suivantes pour éviter de l'endommager.

1. Assurez-vous que la surface de travail est plane et propre afin d'éviter de rayer le capot de l'ordinateur.
  2. Mettez votre ordinateur hors tension (reportez-vous à la section [Mise hors tension de votre ordinateur](#)).
  3. Si l'ordinateur est connecté à une station d'accueil (amarré), déconnectez-le. Pour obtenir des instructions, consultez la documentation qui accompagne la station d'accueil.
- ➔ **AVIS** : Pour déconnecter un câble réseau, débranchez d'abord le câble de votre ordinateur, puis de la prise réseau murale.
4. Débranchez également de l'ordinateur tous les câbles de téléphone ou de réseau.
  5. Fermez l'écran, retournez l'ordinateur et placez-le sur une surface plane.
- ➔ **AVIS** : Pour éviter d'endommager la carte système, vous devez retirer la batterie principale avant de dépanner l'ordinateur.
6. Retirez tous les modules installés, notamment une deuxième batterie si elle a été installée (reportez-vous à la section [Baie de média](#)).
  7. Déconnectez l'ordinateur et tous les périphériques qui y sont reliés de leur prise secteur.
  8. Retirez la batterie (reportez-vous à la section [Remplacement de la batterie](#)).
  9. Appuyez sur le bouton d'alimentation pour mettre à la terre la carte système.
  10. Retirez toutes les cartes PC installées du logement de carte PC (reportez-vous à la section [Retrait d'une carte ou d'un cache](#)).

## Cache de la charnière

**⚠ PRÉCAUTION** : Avant de commencer les procédures de cette section, suivez les consignes de sécurité qui figurent dans le *Guide d'information sur le produit*.

- ➔ **AVIS** : Pour éviter une décharge électrostatique, raccordez-vous à la masse à l'aide d'un bracelet antistatique ou en touchant régulièrement une surface métallique non peinte (par exemple un connecteur sur le panneau arrière de l'ordinateur).
- ➔ **AVIS** : Le cache de la charnière est fragile et peut être endommagé s'il est forcé. Faites plus particulièrement attention au cours du retrait du cache de la charnière.

1. Suivez les procédures de la section [Avant de commencer](#).
  2. Remettez l'ordinateur à l'endroit et ouvrez entièrement l'écran (180 degrés) afin qu'il repose sur votre surface de travail.
- ➔ **AVIS** : Pour éviter d'endommager le cache de la charnière, ne soulevez pas le cache des deux côtés simultanément. Retirer le cache de la charnière d'une façon différente risquerait de briser le plastique.



1	cache de la charnière	2	pointe en plastique	3	encoche
---	-----------------------	---	---------------------	---	---------

3. En commençant du côté droit de l'ordinateur, ouvrez le capot de la charnière à l'aide d'une pointe en plastique. Retirez le capot de l'ordinateur en allant de la droite vers la gauche et mettez-le de côté.
4. Pour remettre en place le cache de la charnière, insérez le côté gauche du cache.
5. Appuyez de gauche à droite sur le cache jusqu'à ce qu'il s'enclenche.

## Clavier

**⚠ PRÉCAUTION :** Avant d'effectuer les procédures suivantes, respectez les consignes de sécurité du *Guide d'information sur le produit*.

**🔗 AVIS :** Pour éviter une décharge électrostatique, raccordez-vous à la masse à l'aide d'un bracelet antistatique ou en touchant régulièrement une surface métallique non peinte (par exemple, le panneau arrière de l'ordinateur).

1. Suivez les instructions de la section [Avant de commencer](#).
2. Placez l'ordinateur à l'endroit et ouvrez-le.



1	cache de la charnière	2	clavier
---	-----------------------	---	---------

3. Retirez le cache de la charnière (reportez-vous à la section [Cache de la charnière](#)).

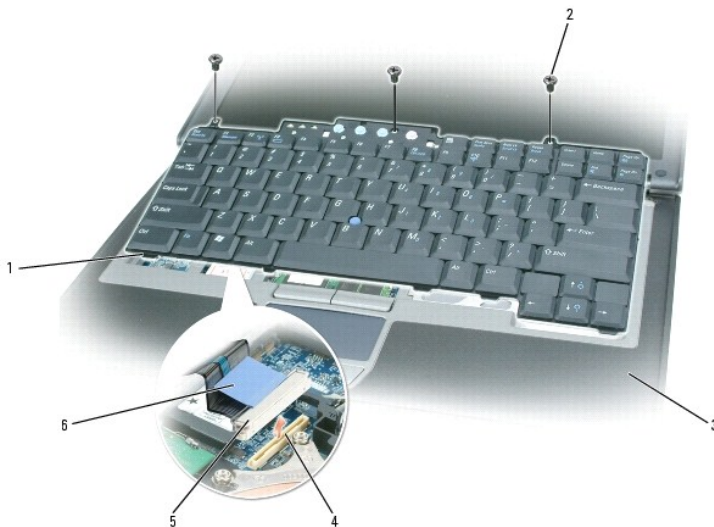

1	languettes du clavier (5)	2	vis (3)	3	repose-mains
4	connecteur de clavier sur la carte système	5	connecteur du câble du clavier	6	languette de retrait

**🔗 AVIS :** Les dessus des touches du clavier sont fragiles, se délogent facilement et leur remise en place exige beaucoup de temps. Faites plus particulièrement attention au cours du retrait et de la manipulation du clavier.

4. Retirez les trois vis de la partie supérieure du clavier.



**🔗 REMARQUE :** Soulevez avec précaution le clavier à l'[étape 5](#) pour vous assurer que vous ne tirez pas sur son câble.

5. Faites pivoter le clavier de 90 degrés vers le haut et déposez-le sur le repose-mains pour pouvoir accéder au connecteur du clavier.
6. Si le câble du clavier est maintenu en place par un bras de verrouillage situé à côté de son connecteur, faites pivoter ce bras avec précaution vers le haut pour dégager le câble.
7. Soulevez la languette de retrait afin de déconnecter le connecteur de câble du clavier du connecteur de clavier sur la carte système.

 **REMARQUE** : Avant de remettre le clavier en place et pour éviter de rayer le repose-mains, assurez-vous que les languettes sont bien en place.

## Carte interne dotée de la technologie sans fil Bluetooth®

 **PRÉCAUTION** : Avant d'effectuer les procédures suivantes, respectez les consignes de sécurité du *Guide d'information sur le produit*.

-  **AVIS** : Pour éviter une décharge électrostatique, raccordez-vous à la masse à l'aide d'un bracelet antistatique ou en touchant régulièrement un connecteur du panneau arrière de l'ordinateur.
-  **AVIS** : Pour éviter d'endommager la carte système, vous devez retirer la batterie principale avant d'intervenir à l'intérieur de l'ordinateur.

La carte interne dotée de la technologie sans fil Bluetooth est déjà installée sur votre système si vous l'avez commandée avec votre ordinateur.

1. Suivez les procédures de la section [Avant de commencer](#).
2. Retirez le cache de la charnière (reportez-vous à la section [Cache de la charnière](#)).

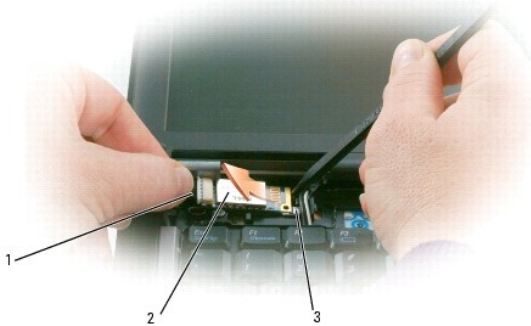

1	câble de carte	2	carte	3	languette métallique
---	----------------	---	-------	---	----------------------

 **AVIS** : Retirez la carte avec précaution pour ne pas l'endommager ni endommager un câble ou un composant environnant.

3. Retirez avec précaution le câble de la carte de son guide d'acheminement.
4. Tout en tenant le câble de la carte d'une main, dégagez doucement la carte de dessous la languette métallique à l'aide d'une pointe plastique.
5. Soulevez la carte pour l'extraire du logement en veillant à ne pas tirer trop fort sur son câble.



6. Déconnectez le câble de la carte et retirez la carte de l'ordinateur.

## Pile bouton

**⚠ PRÉCAUTION :** Avant d'effectuer les procédures suivantes, respectez les consignes de sécurité du *Guide d'information sur le produit*.

➡ **AVIS :** Pour éviter une décharge électrostatique, raccordez-vous à la masse à l'aide d'un bracelet antistatique ou en touchant régulièrement un connecteur du panneau arrière de l'ordinateur.

➡ **AVIS :** Pour éviter d'endommager la carte système, vous devez retirer la batterie principale avant d'intervenir à l'intérieur de l'ordinateur.

1. Suivez les procédures de la section [Avant de commencer](#).
2. Retirez le cache de la charnière (reportez-vous à la section [Cache de la charnière](#)).
3. Retirez le clavier (reportez-vous à la section [Clavier](#)).

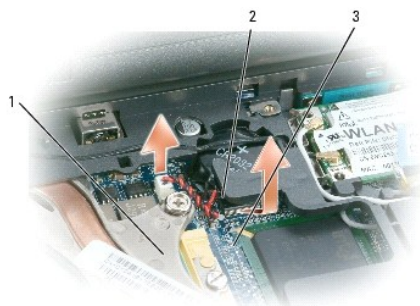

1	connecteur de pile	2	pile bouton	3	bande plastique
---	--------------------	---	-------------	---	-----------------

4. Retirez le connecteur de pile du connecteur de la carte système.
5. Tout en veillant à ne pas déchirer le plastique, soulevez légèrement le coin de la bande plastique au-dessus de la pile.
6. Tout en tenant la bande plastique, retirez la pile du compartiment.

## Mémoire

Vous pouvez augmenter la mémoire de votre ordinateur en installant des modules de mémoire sur la carte système. Pour des informations sur le type de mémoire pris en charge par votre ordinateur, reportez-vous à la section [Caractéristiques](#). Installez uniquement des modules conçus spécifiquement pour votre ordinateur.

**⚠ PRÉCAUTION :** Avant de commencer les procédures de cette section, suivez les consignes de sécurité qui figurent dans le *Guide d'information sur le produit*.

➡ **AVIS :** Si l'ordinateur est doté d'un seul module de mémoire, installez celui-ci dans le connecteur étiqueté «DIMMA».

➡ **AVIS :** Si vous retirez les modules de mémoire d'origine au cours d'une mise à niveau de la mémoire, gardez-les séparés de tout nouveau module, même acheté auprès de Dell. Si possible, n'associez pas une paire de modules de mémoire d'origine à un nouveau module de mémoire. Dans le cas contraire, l'ordinateur pourrait ne pas fonctionner de manière optimale.

📌 **REMARQUE :** Les modules de mémoire achetés chez Dell sont couverts par la garantie de votre ordinateur.

L'ordinateur est doté de deux connecteurs SODIMM auxquels l'utilisateur peut accéder : l'un est accessible par le dessous du clavier (DIMM A), l'autre par le dessous de l'ordinateur (DIMM B).

Pour ajouter ou remplacer un module de mémoire dans le connecteur DIMM A :

1. Suivez les procédures de la section [Avant de commencer](#).
2. Retirez le cache de la charnière (reportez-vous à la section [Cache de la charnière](#)).
3. Retirez le clavier (reportez-vous à la section [Clavier](#)).



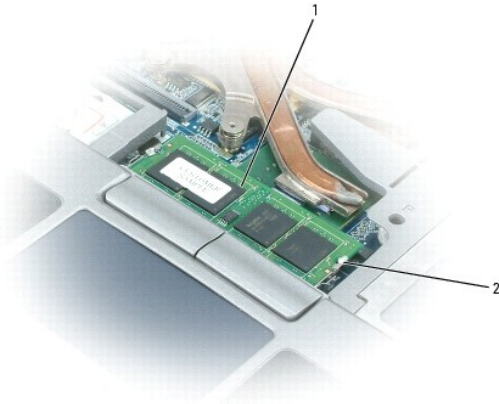

1	module de mémoire (DIMM A)	2	clips de fixation (2)
---	----------------------------	---	-----------------------

➡ **AVIS :** Pour éviter d'endommager le connecteur du module de mémoire, n'utilisez pas d'outil pour écarter les clips de fixation du module de mémoire.

4. Si vous remplacez un module de mémoire, mettez-vous à la terre et retirez le module existant :
  - a. Utilisez les bouts des doigts pour écarter avec précaution les clips de fixation situés à chaque extrémité du connecteur jusqu'à ce que le module sorte.
  - b. Retirez le module du connecteur.

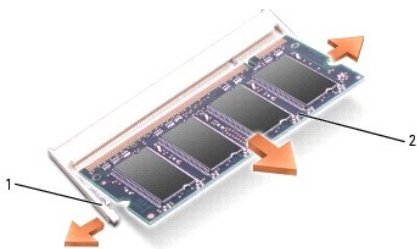

1	clips de fixation (2 par connecteur)	2	module de mémoire
---	--------------------------------------	---	-------------------

5. Raccordez-vous à la masse et installez le nouveau module de mémoire :

⚠ **REMARQUE :** Si le module de mémoire n'est pas correctement installé, l'ordinateur peut ne pas démarrer correctement. Aucun message d'erreur ne vous avertit de cet échec.

- a. Alignez l'encoche du connecteur du commutateur avec la languette située dans l'emplacement du connecteur.
- b. Faites glisser fermement le module dans l'emplacement à un angle de 45 degrés, puis faites-le pivoter vers le bas jusqu'à ce que vous entendiez un déclic. S'il ne s'enclenche pas, retirez le module et réinstallez-le.

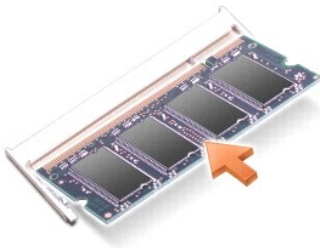

Pour ajouter ou remplacer un module de mémoire dans le connecteur DIMM B :

➡ **AVIS :** Si vous devez installer des modules de mémoire dans deux connecteurs, installez un module de mémoire dans le connecteur «DIMM A» avant d'en installer un dans le connecteur «DIMM B». Insérez les modules de mémoire à un angle de 45° pour éviter d'endommager le connecteur.

1. Suivez les procédures de la section [Avant de commencer](#).

2. Retournez l'ordinateur (côté bas vers le haut), desserrez la vis imperdable du cache du compartiment des modules de mémoire, puis retirez le cache.

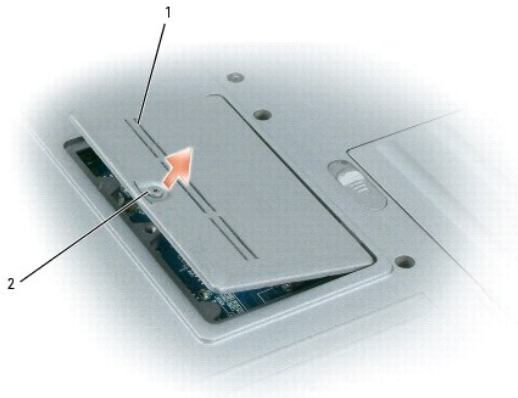

1	cache du module de mémoire	2	vis imperdable
---	----------------------------	---	----------------

➡ **AVIS** : Pour éviter d'endommager le connecteur du module de mémoire, n'utilisez pas d'outil pour écarter les clips de fixation du module de mémoire.

3. Si vous remplacez un module de mémoire, mettez-vous à la terre et retirez le module existant :
- Utilisez les bouts des doigts pour écarter avec précaution les clips de fixation situés à chaque extrémité du connecteur jusqu'à ce que le module sorte.
  - Retirez le module du connecteur.

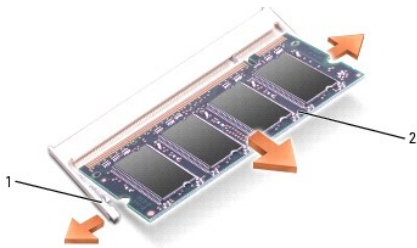

1	clips de fixation (2 par connecteur)	2	module de mémoire
---	--------------------------------------	---	-------------------

➡ **AVIS** : Insérez les modules de mémoire selon un angle de 45 degrés pour éviter d'endommager le connecteur.

4. Raccordez-vous à la masse et installez le nouveau module de mémoire :

⚠ **REMARQUE** : Si le module de mémoire n'est pas correctement installé, l'ordinateur peut ne pas démarrer correctement. Aucun message d'erreur ne vous avertit de cet échec.

- Alignez l'encoche du connecteur située sur le bord du module sur la languette qui se trouve dans l'emplacement du connecteur.
- Faites glisser fermement le module dans l'emplacement à un angle de 45 degrés, puis faites-le pivoter vers le bas jusqu'à ce que vous entendiez un déclic. S'il ne s'enclenche pas, retirez le module et réinstallez-le.

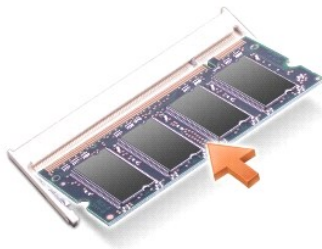

5. Remettez le cache en place.

➡ **AVIS** : Si vous n'arrivez pas à fermer le cache, retirez le module et réinstallez-le. Ne forcez pas la fermeture du cache, car vous risqueriez d'endommager l'ordinateur.

6. Insérez la batterie dans sa baie ou connectez l'adaptateur secteur à votre ordinateur et à une prise secteur.

7. Allumez l'ordinateur.

Au démarrage, l'ordinateur détecte la mémoire supplémentaire et met automatiquement à jour les informations de configuration du système.

Pour vérifier la quantité de mémoire installée, cliquez sur **Démarrer** → **Aide et support**, puis sur **Informations sur l'ordinateur**.

8. Remettez le cache du module de mémoire en place.

---

## Carte de réseau local sans fil (WLAN)

Si vous avez commandé une carte WLAN avec votre ordinateur, la carte est déjà installée.

**⚠ PRÉCAUTION :** Avant de commencer les procédures de cette section, suivez les consignes de sécurité qui figurent dans le *Guide d'information sur le produit*.

1. Suivez les procédures de la section [Avant de commencer](#).
2. Retirez le cache de la charnière (reportez-vous à la section [Cache de la charnière](#)).
3. Retirez le clavier (reportez-vous à la section [Clavier](#)).



**⚠ AVIS :** Pour éviter d'endommager le connecteur, n'utilisez pas d'outils pour écarter les clips de fixation.

4. Si aucune carte WLAN n'a été installée, passez à l'étape 5. Si vous remplacez une carte WLAN, retirez la carte existante :
  - a. Déconnectez la carte WLAN des câbles éventuels.
  - b. Utilisez les bouts des doigts pour écarter avec précaution les clips de fixation en métal jusqu'à ce que la carte sorte.
  - c. Faites glisser et soulevez la carte WLAN pour l'extraire de son connecteur.

**⚠ AVIS :** Les connecteurs sont conçus pour garantir une bonne insertion. Si vous sentez une résistance, vérifiez les connecteurs et réalignez la carte.

**📌 REMARQUE :** N'insérez pas de carte large bande mobile dans le logement de carte WLAN.

**📌 REMARQUE :** La carte WLAN peut intégrer deux ou trois connecteurs suivant le type de la carte commandée.



1	carte WLAN	2	languettes de fixation en métal (2)
---	------------	---	-------------------------------------

5. Pour installer une carte WLAN :

- a. Déplacez tous les câbles d'antenne afin de faire de la place pour la carte WLAN.
- b. Alignez la carte WLAN sur le connecteur à un angle de 45 degrés et enfoncez-la dans le connecteur jusqu'à émission d'un clic.



1	carte WLAN	2	connecteurs de câble d'antenne
---	------------	---	--------------------------------

➡ **AVIS** : Pour éviter d'endommager la carte, ne placez jamais de câbles au-dessus ou en dessous de la carte.

🔍 **REMARQUE** : La carte WLAN peut intégrer deux ou trois connecteurs suivant le type de carte commandée.

🔍 **REMARQUE** : Pour plus d'informations sur le type de câble à relier à chaque connecteur, reportez-vous à la documentation accompagnant la carte WLAN.

- c. Connectez les câbles d'antenne à la carte WLAN, en vous assurant que les câbles sont correctement acheminés.

## Carte large bande mobile

🔍 **REMARQUE** : Les cartes large bande mobile peuvent ne pas être disponibles dans toutes les régions.

Si vous avez commandé une carte large bande mobile avec votre ordinateur, la carte est déjà installée.

⚠️ **PRÉCAUTION** : Avant de commencer les procédures de cette section, suivez les consignes de sécurité qui figurent dans le *Guide d'information sur le produit*.

1. Suivez les procédures de la section [Avant de commencer](#).

2. Retirez le cache de la charnière (reportez-vous à la section [Cache de la charnière](#)).
3. Retirez le clavier (reportez-vous à la section [Clavier](#)).



1	carte large bande mobile	2	fils d'antenne (2)
---	--------------------------	---	--------------------

➔ **AVIS** : Pour éviter d'endommager le connecteur, n'utilisez pas d'outils pour écarter les clips de fixation.

4. Si aucune carte large bande mobile n'a été installée, passez à l'étape 5. Si vous remplacez une carte large bande mobile, retirez la carte existante :
  - a. Déconnectez la carte large bande mobile des câbles éventuels.

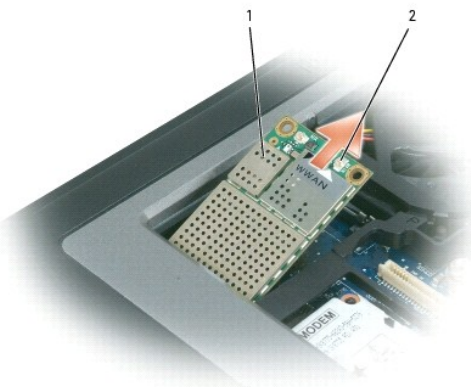

1	carte large bande mobile	2	languettes de fixation en métal (2)
---	--------------------------	---	-------------------------------------

- b. Utilisez les bouts des doigts pour écarter avec précaution les clips de fixation en métal jusqu'à ce que la carte sorte.
- c. Faites glisser et soulevez la carte large bande mobile pour l'extraire de son connecteur.

➔ **AVIS** : Les connecteurs sont conçus pour garantir une bonne insertion. Si vous sentez une résistance, vérifiez les connecteurs et réalignez la carte.

🔍 **REMARQUE** : N'insérez pas de carte WLAN dans le logement de carte large bande mobile.

➔ **AVIS** : La carte large bande mobile peut être dotée d'un ou de deux connecteurs, selon le type de carte que vous avez commandé.

5. Pour installer une carte large bande mobile :
  - a. Retirez tous les câbles d'antenne afin de faire de la place pour la carte large bande mobile.

- b. Aligned la carte sur le connecteur à un angle de 45 degrés et enfoncez-la dans le connecteur jusqu'à émission d'un clic.



1	carte large bande mobile	2	fils d'antenne (2)
---	--------------------------	---	--------------------

➔ **AVIS** : Pour éviter d'endommager la carte large bande mobile, ne placez jamais de câbles au-dessus ni au-dessous de la carte et veillez à acheminer correctement les câbles.

🔍 **REMARQUE** : Pour des informations plus spécifiques sur la connexion des câbles sur les connecteurs, consultez la documentation fournie avec votre carte large bande mobile.

- c. Raccordez le câble d'antenne blanc au connecteur de la carte identifié par un triangle blanc ; raccordez le câble d'antenne noir au connecteur de la carte identifié par un triangle noir.

---

## Carte du module d'identité d'abonné (SIM)

⚠ **PRÉCAUTION** : Avant de commencer les procédures de cette section, suivez les consignes de sécurité qui figurent dans le *Guide d'information sur le produit*.

1. Suivez les procédures de la section [Avant de commencer](#).
2. Retirez la batterie (reportez-vous à la section [Remplacement de la batterie](#)).

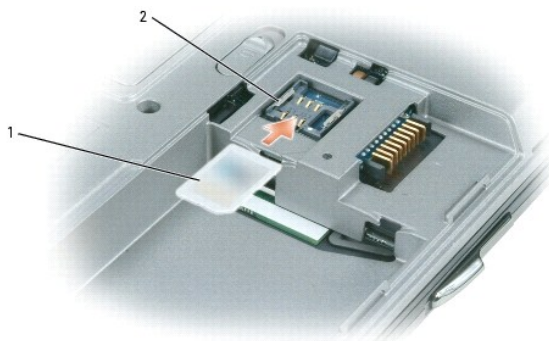

1	carte SIM	2	languettes métalliques (2)
---	-----------	---	----------------------------

➔ **AVIS** : Ne touchez pas les connecteurs de la carte SIM pour protéger la carte d'une décharge électrostatique (ESD). Pour éviter une décharge électrostatique, prenez la carte dans votre main avant de l'insérer ou de la retirer.

3. Placez le coin biseauté de la carte en face du logement de carte et insérez la carte SIM dans le logement en la faisant glisser sous les languettes métalliques situées sur les côtés.

---

## Disque dur

**⚠ PRÉCAUTION :** Si vous enlevez l'unité de disque dur lorsque cette dernière est chaude, ne touchez pas l'habitacle en métal.

**⚠ PRÉCAUTION :** Avant toute intervention à l'intérieur de votre ordinateur, suivez les consignes de sécurité qui figurent dans le *Guide d'information sur le produit*.

**➡ AVIS :** Pour éviter toute perte de données, éteignez votre ordinateur avant de retirer l'unité de disque dur. Ne retirez jamais l'unité de disque dur lorsque l'ordinateur est allumé, en mode Veille ou en mode Mise en veille prolongée.

**➡ AVIS :** Les unités de disque dur sont très fragiles, même un léger choc peut les endommager.

**📌 REMARQUE :** Dell ne garantit ni la compatibilité ni la prise en charge des unités de disque dur provenant d'autres sources que Dell.

Pour remettre l'unité de disque dur dans la baie d'unité :

1. Suivez les procédures de la section [Avant de commencer](#).



1	vis (2)	2	unité de disque dur
---	---------	---	---------------------

2. Retournez l'ordinateur et enlevez les deux vis du disque dur.

**⚠ AVIS :** Lorsque l'unité de disque dur n'est pas dans l'ordinateur, conservez-la dans son emballage protecteur antistatique. Reportez-vous à la section «Protection contre les décharges électrostatiques» du *Guide d'information sur le produit*.

3. Sortez l'unité de disque dur de l'ordinateur.

4. Enlevez le nouveau disque de son emballage.

Conservez cet emballage d'origine pour l'utiliser à nouveau lors du stockage ou de l'expédition du disque dur.

**➡ AVIS :** Faites glisser l'unité dans son logement en exerçant dessus une pression ferme et uniforme. Si vous exercez une pression trop forte sur le disque pour le mettre en place, vous risquez d'endommager le connecteur.

5. Faites glisser l'unité de disque dur dans la baie jusqu'à ce qu'elle soit complètement engagée.

6. Remettez et serrez les deux vis.

7. Utilisez le CD *Operating System* pour installer le système d'exploitation de votre ordinateur (reportez-vous à la section [Utilisation du CD Operating System](#)).

8. Utilisez le CD *Drivers and Utilities* pour installer les pilotes et les utilitaires de votre ordinateur (reportez-vous à la section [Réinstallation des pilotes et utilitaires](#)).

---

## Baie de média

**📌 REMARQUE :** Si la vis de fixation de périphérique n'est pas installée, vous pouvez retirer et installer des périphériques lorsque l'ordinateur fonctionne et qu'il est connecté à une station d'accueil (amarré).

## Retrait des périphériques de la baie de média

⚠ **AVIS :** Pour éviter d'endommager les périphériques, rangez-les dans un endroit sec et sûr lorsqu'ils ne sont pas installés dans l'ordinateur. Évitez d'exercer une pression quelconque ou de placer des objets lourds sur ces derniers.

1. Retirez la vis de fixation de périphérique qui se trouve sous l'ordinateur (si présente).
2. Si l'ordinateur fonctionne, double-cliquez sur l'icône **Supprimer le périphérique en toute sécurité** de la barre des tâches, cliquez sur le périphérique à éjecter, puis cliquez sur **Arrêter**.
3. Appuyez sur le loquet de fermeture du périphérique.



4. Sortez le périphérique de la baie de média.

Pour installer un périphérique, insérez-le dans la baie de média jusqu'à ce que vous entendiez un déclic.

---

[Retour à la page du sommaire](#)



[Retour à la page du sommaire](#)

## Fonctions Dell™ QuickSet

### Guide d'utilisation du Dell™ Latitude™ D620

 **REMARQUE** : Cette fonction peut ne pas être disponible sur votre ordinateur.

Dell™ QuickSet vous permet de configurer et d'afficher facilement les paramètres suivants :

- 1 la connectivité réseau
- 1 la gestion de l'alimentation
- 1 l'affichage
- 1 les informations système

En fonction de ce que vous voulez faire dans Dell™ QuickSet, vous pouvez démarrer soit en *cliquant une fois*, en *double-cliquant* ou en effectuant un *clic droit* sur l'icône QuickSet , dans la barre des tâches de Microsoft® Windows®. La barre des tâches se trouve dans le coin inférieur droit de votre écran.

Pour plus d'informations sur QuickSet, cliquez avec le bouton droit de la souris sur l'icône QuickSet et sélectionnez **Aide**.

---

[Retour à la page du sommaire](#)

[Retour à la page du sommaire](#)

## Sécurisation de votre ordinateur

Guide d'utilisation du Dell™ Latitude™ D620

- [Verrou de câble de sécurité](#)
- [Utilisation de cartes à puce](#)
- [Mots de passe](#)
- [Module de plate-forme approuvée \(TPM - Trusted Platform Module\)](#)
- [Logiciel de gestion de la sécurité](#)
- [Logiciel de suivi de l'ordinateur](#)
- [En cas de perte ou de vol de votre ordinateur](#)

---

### Verrou de câble de sécurité

 **REMARQUE** : Votre ordinateur n'est pas livré avec un verrou de câble de sécurité.

Un verrou de câble de sécurité est un dispositif antivol disponible dans le commerce. Pour utiliser le verrou, fixez-le sur l'emplacement pour câble de sécurité de votre ordinateur Dell™. Pour plus d'informations, reportez-vous aux instructions fournies avec le dispositif.

 **AVIS** : Avant d'acheter un dispositif antivol, vérifiez qu'il est bien compatible avec l'emplacement pour câble de sécurité de votre ordinateur.



---

### Utilisation de cartes à puce

 **REMARQUE** : Pour plus d'informations sur la manière de sécuriser votre ordinateur lors de vos déplacements, reportez-vous à la section [Voyager avec votre ordinateur](#).

 **REMARQUE** : Cette fonction peut ne pas être disponible sur votre ordinateur.

### À propos des cartes à puce

Les cartes à puce sont des périphériques portables ayant la forme de cartes de crédit et comportant des circuits intégrés internes. Le dessus de la carte contient généralement un processeur incorporé situé sous la plage de contact métallique. Sa petite taille et ses circuits intégrés font de cette carte un outil privilégié pour les programmes relatifs à la sécurité, au stockage de données et pour les programmes spéciaux. L'utilisation d'une carte à puce augmente la sécurité d'un système en combinant un support propre à l'utilisateur (la carte à puce) et une information (le PIN [NIP]) en principe uniquement connue de l'utilisateur, afin d'offrir une sécurité d'authentification bien supérieure à celle d'un simple mot de passe.

### Installation d'une carte à puce

Vous pouvez installer une carte à puce pendant que l'ordinateur fonctionne. Celui-ci détecte automatiquement la carte.

Pour installer une carte à puce :

1. Tenez la carte de façon à ce que la plage de contact métallique soit face vers le haut et pointe vers le logement de carte à puce.

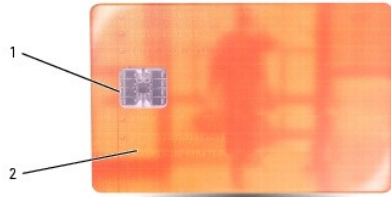

1	plage de contact métallique
2	carte à puce (dessus)

2. Faites glisser la carte dans son logement jusqu'à ce qu'elle soit complètement installée dans le connecteur. La carte doit dépasser de son logement d'environ 1,5 cm (0,5 pouce). Le logement de carte à puce est situé sous le logement de carte PC.

Si vous sentez une trop grande résistance, ne forcez pas. Vérifiez l'orientation de la carte, puis faites une nouvelle tentative.



## Mots de passe

### À propos des mots de passe

**REMARQUE :** Les mots de passe sont désactivés lorsque vous recevez votre ordinateur.

Les mots de passe principal (ou système), d'administrateur et de disque dur permettent d'empêcher tout accès non autorisé à l'ordinateur. Le tableau suivant détermine les types et les fonctions des mots de passe disponibles sur votre ordinateur.

Type de mot de passe	Caractéristiques
Principal	<ul style="list-style-type: none"> <li>1 Protège l'ordinateur contre les accès non autorisés.</li> </ul>
Administrateur	<ul style="list-style-type: none"> <li>1 Permet aux administrateurs système et aux techniciens de maintenance d'accéder aux ordinateurs pour les réparer ou les reconfigurer.</li> <li>1 Permet de limiter l'accès au programme de configuration du système de la même façon qu'un mot de passe principal limite l'accès à l'ordinateur.</li> <li>1 Il peut être utilisé à la place du mot de passe principal.</li> </ul>
De disque dur	<ul style="list-style-type: none"> <li>1 Permet de protéger contre les accès non autorisés les données de votre disque dur ou d'un disque dur externe (le cas échéant).</li> </ul>

**REMARQUE :** Certains disques durs ne prennent pas en charge les mots de passe de disque dur.

**AVIS :** Les mots de passe affectent un haut niveau de sécurité aux données de votre ordinateur ou de votre disque dur. Cependant, votre système n'est pas à l'abri de personnes mal intentionnées. Pour obtenir une sécurité plus accrue, achetez et utilisez d'autres systèmes de protection, comme des cartes à puce, des programmes de cryptage de données ou des cartes PC comportant des fonctions de cryptage.

En cas d'utilisation de mots de passe, respectez les consignes suivantes :

- 1 Choisissez des mots de passe dont vous pourrez vous souvenir mais pas faciles à deviner. Par exemple, n'utilisez pas les noms des membres de votre famille ni les noms d'animaux dans vos mots de passe.
- 1 Nous vous recommandons de ne pas noter sur un papier vos mots de passe. Si vous notez vos mots de passe sur un papier, assurez-vous qu'il sont

stockés dans un lieu sûr.

- 1 Ne partagez pas vos mots de passe avec quelqu'un d'autre.
- 1 Assurez-vous que personne ne vous observe lorsque vous saisissez vos mots de passe.

 **AVIS** : Les mots de passe affectent un haut niveau de sécurité aux données de votre ordinateur ou de votre disque dur. Cependant, votre système n'est pas à l'abri de personnes mal intentionnées. Pour obtenir une sécurité plus accrue, achetez et utilisez d'autres systèmes de protection, comme des cartes à puce, des programmes de cryptage de données ou des cartes PC comportant des fonctions de cryptage.

Si vous oubliez l'un de vos mots de passe, contactez Dell (reportez-vous à la section [Contacter Dell](#)). Pour votre protection, l'équipe du support technique de Dell vous demandera de prouver votre identité pour que seules les personnes autorisées puissent utiliser votre ordinateur.

## Utilisation d'un mot de passe principal (ou système)

Le mot de passe principal permet de protéger l'ordinateur contre les accès non autorisés.

Dès que vous démarrez votre ordinateur, vous devez affecter un mot de passe principal à l'invite.

Si aucun mot de passe n'est entré dans les deux minutes qui suivent, l'ordinateur revient à l'état de fonctionnement précédent.

 **AVIS** : Si vous désactivez le mot de passe d'administrateur, le mot de passe principal est lui aussi désactivé.

Pour ajouter ou modifier des mots de passe, allez dans **Panneau de configuration**, puis **Comptes d'utilisateurs**.

Si vous avez affecté un mot de passe d'administrateur, vous pouvez l'utiliser à la place du mot de passe principal. Le système ne vous demande pas précisément d'entrer le mot de passe d'administrateur.

## Utilisation d'un mot de passe d'administrateur

Le mot de passe d'administrateur est conçu pour donner aux administrateurs système et aux techniciens de maintenance un accès aux ordinateurs pour les réparations et les reconfigurations. Ces administrateurs ou techniciens peuvent affecter des mots de passe d'administrateur identiques à des groupes d'ordinateurs et vous laisser attribuer le mot de passe principal.

Pour définir ou modifier des mots de passe d'administrateur, accédez aux **Comptes d'utilisateurs** situés sur le Panneau de configuration.

Lorsque vous définissez un mot de passe d'administrateur, l'option **Configurer le programme de configuration** est disponible dans le programme de configuration du système. L'option **Configurer le programme de configuration** vous permet de limiter l'accès à la configuration du système de la même façon qu'un mot de passe principal limite l'accès à l'ordinateur.

Le mot de passe d'administrateur peut être utilisé à la place du mot de passe principal. Chaque fois que le système vous demande d'entrer le mot de passe principal, vous pouvez entrer le mot de passe d'administrateur.

 **AVIS** : Si vous désactivez le mot de passe d'administrateur, le mot de passe principal est lui aussi désactivé.

 **REMARQUE** : Le mot de passe d'administrateur fournit un accès à l'ordinateur, mais ne fournit pas d'accès au disque dur lorsqu'un mot de passe d'unité de disque dur est affecté.

Si vous avez oublié le mot de passe principal et ne disposez pas d'un mot de passe administrateur, ou si vous disposez d'un mot de passe principal et d'un mot de passe administrateur mais que vous les avez oubliés tous les deux, contactez votre administrateur système ou Dell (reportez-vous à la section [Contacter Dell](#)).

## Utilisation d'un mot de passe de disque dur

Le mot de passe de disque dur vous permet de protéger les données contre les accès non autorisés. Vous pouvez également affecter un mot de passe à un disque dur externe (le cas échéant) qui peut ou non être identique au mot de passe de disque dur principal.

Pour affecter ou modifier un mot de passe de disque dur, accédez au programme de configuration du système (reportez-vous à la section [Programme de configuration du système](#)).

Lorsque le mot de passe de disque dur est affecté, vous devez l'entrer chaque fois que vous allumez l'ordinateur et chaque fois que vous reprenez le fonctionnement normal à partir du mode Veille.

Si le mot de passe de l'unité de disque dur est activé, vous devez le saisir chaque fois que vous allumez l'ordinateur : un message vous invite à saisir le mot de passe.

Pour continuer, saisissez votre mot de passe (pas plus de 8 caractères), puis appuyez sur <Entrée>.

Si aucun mot de passe n'est entré dans les deux minutes qui suivent, l'ordinateur revient à l'état de fonctionnement précédent.

Si un mot de passe inexact est entré, un message vous avertit que le mot de passe n'est pas valide. Appuyez sur <Entrée> pour faire une nouvelle tentative.

Si vous n'entrez pas le bon mot de passe au bout de trois tentatives, l'ordinateur tente de démarrer à partir d'un autre périphérique amorçable si l'option **Boot First Device** (Amorcer le premier périphérique) de la configuration du système le permet. Si l'option **Amorcer le premier périphérique** ne permet pas de démarrage à partir d'un autre périphérique, l'ordinateur revient à l'état de fonctionnement dans lequel il se trouvait lorsque vous l'avez allumé.

Si les mots de passe de disque dur, de disque dur externe et principal sont identiques, l'ordinateur ne vous demande que le mot de passe principal. Si le mot de passe de disque dur est différent du mot de passe principal, l'ordinateur vous invite à les entrer tous les deux. L'affectation de deux mots de passe différents offre une plus grande sécurité.

 **REMARQUE** : Le mot de passe d'administrateur fournit un accès à l'ordinateur, mais ne fournit pas d'accès au disque dur lorsqu'un mot de passe d'unité de disque dur est affecté.

---

## Module de plate-forme approuvée (TPM - Trusted Platform Module)

 **REMARQUE** : Si le système d'exploitation ne prend pas en charge la fonction TPM, celle-ci ne prendra pas en charge le cryptage. Pour plus d'informations, reportez-vous à la documentation du logiciel TPM et aux fichiers d'aide fournis avec le logiciel.

La TPM est une fonction de sécurité matérielle qui peut être utilisée pour la création et la gestion de clés de cryptage générées par informatique. Utilisée en parallèle avec un logiciel de sécurité, la TPM renforce la sécurité du réseau et de l'ordinateur en activant des fonctions telles que la protection de fichiers et des e-mails. La fonction TPM est activée par une option du programme de configuration du système.

 **AVIS** : Pour sécuriser vos données TPM et vos clés de cryptage, observez les procédures de sauvegarde documentées dans le *Guide de mise en route Broadcom Secure Foundation* pour la sécurisation des données TPM et des clés de cryptage. Si ces sauvegardes sont incomplètes, perdues ou endommagées, Dell sera dans l'impossibilité de vous aider à restaurer les données cryptées.

## Activation de la fonction TPM

1. Activez le logiciel TPM :
  - a. Redémarrez l'ordinateur et appuyez sur <F2> pendant l'auto-test de mise sous tension pour accéder au programme de configuration du système.
  - b. Sélectionnez **Sécurité** → **Sécurité TPM** et appuyez sur <Entrée>.
  - c. Sous **Sécurité TPM**, sélectionnez **On**.
  - d. Appuyez sur <Échap> pour quitter le programme de configuration.
  - e. Cliquez sur **Enregistrer/Quitter** si vous y êtes invité.
2. Activez le programme de configuration de la TPM :
  - a. Redémarrez l'ordinateur et appuyez sur <F2> pendant l'auto-test de mise sous tension pour accéder au programme de configuration du système.
  - b. Sélectionnez **Sécurité** → **Activation TPM** et appuyez sur <Entrée>.
  - c. Sous **Activation TPM**, sélectionnez **Activer** et appuyez sur <Entrée>.

 **REMARQUE** : Vous ne devez activer le programme qu'une seule fois.

- d. Une fois le processus terminé, l'ordinateur redémarre automatiquement ou vous êtes invité à redémarrer votre ordinateur.
- 

## Logiciel de gestion de la sécurité

Le logiciel de gestion de la sécurité est doté de quatre fonctions différentes qui vous permettent de sécuriser votre ordinateur :

- 1 Gestion de la connexion
- 1 Authentification au pré-amorçage (via un lecteur d'empreintes digitales, une carte à puce ou un mot de passe)
- 1 Cryptage
- 1 Gestion des informations privées

## Activation du logiciel de gestion de la sécurité

 **REMARQUE** : Vous devez d'abord activer la TPM pour pouvoir utiliser pleinement le logiciel de gestion de la sécurité.

1. Activez la fonction TPM (reportez-vous à la section [Activation de la fonction TPM](#)).
2. Chargez le logiciel de gestion de la sécurité :
  - a. Mettez votre ordinateur sous tension (ou redémarrez-le).
  - b. Lorsque le logo DELL™ apparaît, appuyez immédiatement sur <F2>. Si vous attendez trop longtemps et que le logo Windows apparaît, attendez encore jusqu'à ce que le bureau Windows s'affiche. Éteignez alors votre ordinateur et faites une nouvelle tentative.
  - c. Dans le menu déroulant, sélectionnez **Wave EMBASSY Trust Suite** et appuyez sur <Entrée> pour créer les icônes des composants logiciels sur le bureau de l'ordinateur.
  - d. Appuyez sur <Échap> pour quitter le programme de configuration.
  - e. Cliquez sur **Enregistrer/Quitter** si vous y êtes invité.

## Utilisation du logiciel de gestion de la sécurité

Pour obtenir des informations sur l'utilisation du logiciel et des différentes fonctions de sécurité, reportez-vous au *Guide de mise en route* du logiciel :

Cliquez sur **Démarrer** → **Tous les programmes** → **Wave EMBASSY Trust Suite** → **Guide de mise en route**.

---

## Logiciel de suivi de l'ordinateur

Un logiciel de suivi de l'ordinateur peut vous permettre de localiser votre ordinateur s'il est perdu ou volé. Le logiciel est disponible en option et peut être acquis lors de l'achat de votre ordinateur Dell™. Vous pouvez également contacter votre commercial Dell pour plus d'informations sur cette fonction de sécurité.

 **REMARQUE** : Il se peut que le logiciel de suivi ne soit pas disponible dans certains pays.

 **REMARQUE** : Si vous disposez de ce logiciel, vous devez contacter l'entreprise en charge du service de suivi pour signaler la disparition de votre ordinateur en cas de perte ou de vol de ce dernier.

---

## En cas de perte ou de vol de votre ordinateur

- 1 Appelez les autorités compétentes pour signaler la perte ou le vol. Incluez le numéro de service dans votre description de l'ordinateur. Demandez à ce qu'un numéro soit affecté à cette affaire et relevez ce numéro avec le nom, l'adresse et le numéro de téléphone du bureau de police. Si possible, obtenez le nom de l'agent chargé de l'affaire.

 **REMARQUE** : Si vous savez où a eu lieu le vol ou la perte de l'ordinateur, contactez les autorités compétentes de la région. Si vous ne connaissez pas cet endroit, appelez un bureau de police de votre lieu de résidence.

- 1 Si l'ordinateur appartient à une société, avertissez le bureau de sécurité de la société.
- 1 Contactez le service clientèle de Dell pour signaler la disparition de l'ordinateur. Fournissez le numéro de service de l'ordinateur, le numéro de dossier et le nom, l'adresse et le numéro de téléphone du bureau de police auquel vous avez signalé le vol. Si possible, donnez le nom de l'agent chargé de l'affaire.

Le représentant du service clientèle de Dell enregistrera votre rapport sous le numéro de service de l'ordinateur et enregistrera l'ordinateur comme manquant ou volé. Si quelqu'un appelle Dell pour obtenir de l'assistance technique et donne votre numéro de service, l'ordinateur sera automatiquement identifié comme le vôtre. Le représentant essaiera d'obtenir le numéro de téléphone et l'adresse de son correspondant. Dell contactera alors le bureau de police où vous avez signalé la disparition de l'ordinateur.

---

[Retour à la page du sommaire](#)

[Retour à la page du sommaire](#)

# Programme de configuration du système

## Guide d'utilisation du Dell™ Latitude™ D620

- [Présentation](#)
- [Affichage des écrans de configuration du système](#)
- [Écrans de configuration du système](#)
- [Paramètres généralement utilisés](#)

---

## Présentation

 **REMARQUE** : Votre système d'exploitation peut configurer automatiquement la plupart des options disponibles dans la configuration du système, ce qui annule les options que vous avez définies à l'aide de ce programme. (Une des exceptions est l'option **External Hot Key** [Raccourci externe], que vous ne pouvez désactiver ou activer qu'au moyen du programme de configuration du système.) Reportez-vous au Centre d'aide et de support pour des informations sur les options de configuration du système d'exploitation. Reportez-vous à la section [Centre d'aide et de support de Windows](#).

Vous pouvez utiliser la configuration du système comme ci-après :

- 1 Définir ou changer les fonctions modifiables par l'utilisateur, telles que le mot de passe
- 1 Vérifier les informations concernant la configuration actuelle de l'ordinateur, telles que la capacité de mémoire système

Lorsque votre ordinateur est configuré, exécutez le programme de configuration du système pour vous familiariser avec les informations de configuration et les paramètres facultatifs du système. Vous pouvez noter ces informations au cas où vous en auriez besoin ultérieurement.

Les écrans de configuration du système affichent les informations sur la configuration courante et les paramètres de votre ordinateur, par exemple :

- 1 Configuration du système
- 1 Séquence d'amorçage
- 1 Paramètres de configuration de l'initialisation (démarrage) et de l'amarrage
- 1 Paramètres de configuration de base des périphériques
- 1 Paramètres de sécurité du système et du mot de passe de disque dur

 **AVIS** : Ne modifiez les paramètres du programme de configuration du système que si vous êtes un utilisateur expérimenté en informatique ou si vous êtes assisté par un représentant du support technique de Dell. Certaines modifications risquent de provoquer un mauvais fonctionnement de l'ordinateur.

---

## Affichage des écrans du programme de configuration du système

1. Mettez votre ordinateur sous tension (ou redémarrez-le).
2. Lorsque le logo DELL™ apparaît, appuyez immédiatement sur <F12>. Si vous attendez trop longtemps et que le logo Windows apparaît, attendez encore jusqu'à ce que le bureau Windows s'affiche. Éteignez alors votre ordinateur et faites une nouvelle tentative.

---

## Écrans de configuration du système

Dans le programme de configuration du système, les catégories de paramètres principales sont répertoriées à gauche. Pour afficher les types paramètres dans une catégorie, sélectionnez la catégorie et appuyez sur <Entrée>. Lorsque vous sélectionnez un type de paramètre, la valeur de ce type de paramètre apparaît à droite. Vous pouvez modifier les paramètres qui apparaissent en blanc à l'écran. Les valeurs que vous ne pouvez pas modifier (car elles sont déterminées par l'ordinateur) ne sont pas en clair.

Les fonctions des touches de configuration du système apparaissent au bas de l'écran.

---

## Paramètres généralement utilisés

Certains paramètres nécessitent le redémarrage de l'ordinateur pour que les nouveaux paramètres entrent en vigueur.

## Modification de la séquence d'amorçage

La *séquence d'amorçage* indique à l'ordinateur où rechercher le logiciel nécessaire pour faire démarrer le système d'exploitation. Vous pouvez contrôler la séquence d'amorçage et l'activation/désactivation des périphériques dans la page **Séquence d'amorçage**, qui se trouve sous la catégorie **Système**.

 **REMARQUE** : Pour modifier ponctuellement la séquence d'amorçage, reportez-vous à la section [Exécution d'un amorçage ponctuel](#).

La page **Séquence d'amorçage** affiche une liste générale de périphériques d'amorçage pouvant être installés sur votre ordinateur, comprenant entre autres :

- 1 Lecteur de disquette
- 1 Disque dur de baie modulaire
- 1 Disque dur interne
- 1 Lecteur de CD/DVD/CD-RW

Pendant la procédure d'amorçage, l'ordinateur commence par le début de la liste, puis analyse chacun des périphériques activés à la recherche des fichiers de démarrage du système d'exploitation. Lorsque les fichiers ont été trouvés, l'ordinateur arrête la recherche et fait démarrer le système d'exploitation.

Pour définir les périphériques d'amorçage, sélectionnez (mettez en surbrillance) un périphérique en appuyant sur les touches fléchées haut ou bas, puis activez ou désactivez le périphérique ou modifiez son ordre dans la liste.

- 1 Pour activer ou désactiver un périphérique, sélectionnez-le et appuyez sur la barre d'espace. Les périphériques activés apparaissent en blanc et sont précédés à gauche d'un petit triangle ; s'ils sont désactivés, ils apparaissent en bleu ou sont grisés et ne sont pas précédés d'un triangle.
- 1 Pour modifier la position d'un périphérique dans la liste, mettez-le en surbrillance et appuyez sur <u> ou <d> (pas de distinction entre majuscules et minuscules) pour le déplacer vers le haut ou vers le bas.

Les modifications que vous apportez à la séquence d'amorçage entrent en vigueur dès que vous les enregistrez et que vous quittez le programme de configuration du système.

## Exécution d'un amorçage ponctuel

Vous pouvez définir une séquence d'amorçage ponctuelle sans passer par le programme de configuration du système. (Vous pouvez également utiliser cette procédure pour initialiser Dell Diagnostics sur la partition de l'utilitaire de diagnostics de votre disque dur.)

1. Arrêtez l'ordinateur à l'aide du menu **Démarrer**.
2. Si l'ordinateur est connecté à une station d'accueil (amarré), déconnectez-le. Pour obtenir des instructions, consultez la documentation qui accompagne la station d'accueil.
3. Connectez votre ordinateur à une prise électrique.
4. Allumez l'ordinateur. Lorsque le logo DELL apparaît, appuyez immédiatement sur <F12>. Si vous attendez trop longtemps et que le logo Windows apparaît, attendez encore jusqu'à ce que le bureau Windows s'affiche. Éteignez alors votre ordinateur et faites une nouvelle tentative.
5. Lorsque la liste des périphériques d'amorçage s'affiche, sélectionnez (mettez en surbrillance) le périphérique d'amorçage et appuyez sur <Entrée>.

L'ordinateur démarre à partir du périphérique sélectionné.

Au prochain redémarrage de l'ordinateur, la séquence d'amorçage précédente sera restaurée.

## Changement des ports COM

L'option **Port série**, qui se trouve sous la catégorie **Périphériques intégrés**, permet le mappage de l'adresse COM du port série ou la désactivation du port série et de son adresse, ce qui libère les ressources de l'ordinateur pour utilisation par un autre périphérique.

## Activation du capteur infrarouge

1. Repérez **IR rapide** sous **Périphériques intégrés**.



**REMARQUE** : Vérifiez que le port COM que vous sélectionnez est différent du port COM attribué au connecteur série.

2. Appuyez sur <Entrée>.
3. Utilisez les touches de direction pour sélectionner le paramètre port COM infrarouge.
4. Appuyez sur <Entrée>.
5. Suivez les instructions qui s'affichent à l'écran.

Lorsque le capteur infrarouge est activé, vous pouvez l'utiliser pour communiquer avec un périphérique infrarouge. Pour configurer et utiliser un périphérique infrarouge, consultez la documentation relative au périphérique infrarouge de même qu'au Centre d'aide et de support de Windows XP (reportez-vous au [Centre d'aide et de support de Windows](#)).





[Retour à la page du sommaire](#)

## Caractéristiques

### Guide d'utilisation du Dell™ Latitude™ D620

<b>Processeur</b>	
Types de processeur	Processeurs Intel® Core™ Solo et Intel Core Duo
Mémoire cache L1	64 Ko (interne)
Mémoire cache L2	2 Mo (à l'origine)
Fréquence du bus externe	667 MHz

<b>Informations système</b>	
Jeu de puces du système	Intel 945GM ou 945PM
Largeur du bus de données	64 bits
Largeur du bus de la mémoire DRAM	64 bits
Largeur du bus d'adresses du processeur	36 bits

<b>Carte PC/ExpressCard</b>	
Contrôleur CardBus	Contrôleur O2Micro OZ601CardBus
Connecteur de carte PC	Un (pour cartes de type I ou de type II)
Cartes prises en charge	Carte PC : 3,3 et 5 V Carte ExpressCard : 34 mm avec adaptateur
Taille du connecteur de carte PC	80 broches
Largeur de données (maximale)	PCMCIA 16 bits CardBus 32 bits

<b>Carte à puce</b>	
Capacités de lecture/écriture	Lit et écrit sur toutes les cartes à microprocesseur ISO 7816 1/2/3/4 (T=0, T=1)
Cartes prises en charge	3 et 5 V
Technologie prise en charge	Cartes Java
Vitesse de connexion	9 600—115 200 bps
Niveau EMV	Niveau 1 certifié
Certification WHQL	PC/SC
Compatibilité	Compatible avec un environnement PKI
Cycles insertion/éjection	Certifié jusqu'à 100 000 cycles

<b>Mémoire</b>	
Connecteur du module de mémoire	Deux supports SODIMM accessibles à l'utilisateur
Capacités du module de mémoire	256 Mo, 512 Mo, 1 Go et 2 Go
Type de mémoire	533/667 DDRII SDRAM
Mémoire minimale	256 Mo  <b>REMARQUE</b> : Pour certaines régions, la quantité de mémoire minimale peut différer.
Mémoire maximale	4 Go

<b>Ports et connecteurs</b>	
Série	Connecteur à 9 broches compatible 16550C, connecteur de mémoire tampon de 16 octets
Vidéo	Connecteur à 15 trous

Audio	Mini-connecteur de microphone, mini-connecteur de casque/haut-parleurs
USB	Quatre connecteurs à 4 broches conformes à la norme USB 2.0
Capteur infrarouge	Capteur compatible avec la norme IrDA 1.1 (IR rapide) et la norme IrDA 1.0 (IR lent)
Modem	Prise en charge RJ-11
Carte réseau	Port RJ-45
D-Dock	Connecteur D-Dock standard pour des périphériques tels que les répliqueurs de ports avancés D-Dock et les stations d'accueil
D-Port	connecteur D-Port standard

<b>Communications</b>	
Modem :	
Type	v.92 56K MDC
Contrôleur	Softmodem
Interface	Bus audio haute définition Intel interne
Carte réseau	1 Go Ethernet LAN sur la carte système
Sans fil	Carte WLAN, commutateur sans fil doté de la technologie Dell™ Wi-Fi Catcher™, carte interne dotée de la technologie sans fil Bluetooth® et carte large bande mobile Dell.  <b>REMARQUE</b> : La disponibilité de la carte large bande mobile Dell peut varier selon les régions.

<b>Vidéo</b>	
<b>REMARQUE</b> : Votre ordinateur Dell™ Latitude™ D620 dispose à la fois des options de vidéo intégrée et discrète.	
Type de vidéo :	Intégrée sur la carte système, accélérée par matériel
Bus de données	Vidéo intégrée
Contrôleur vidéo	Intel Extreme Graphics
Mémoire vidéo	Vidéo intégrée de 128 Mo ou 224 Mo de mémoire système partagée.  <b>REMARQUE</b> : Jusqu'à 224 Mo partagés si la mémoire totale de l'ordinateur est supérieure ou égale à 512 Mo ; jusqu'à 128 Mo partagés si la mémoire totale de l'ordinateur est égale à 256 Mo.
Interface LCD	LVDS
Prise en charge TV	NTSC ou PAL en modes S-vidéo et composite
Sortie de couleurs	16,7 millions
Type de vidéo :	Carte vidéo autonome, accélérée par matériel de 128 bits
Bus de données	PCI-E X16
Contrôleur vidéo	NVidia Quadro NVS110M avec TurboCache
Mémoire vidéo	Jusqu'à 256 Mo  <b>REMARQUE</b> : Jusqu'à 256 Mo de mémoire système locale et partagée peuvent être utilisés pour les graphiques, selon la quantité de mémoire système et d'autres facteurs. La mémoire intégrée locale est de 64 Mo. Jusqu'à 192 Mo de mémoire système peuvent être alloués à la prise en charge des graphiques sur des ordinateurs dotés d'une mémoire supérieure ou égale à 512 Mo pour un total de 256 Mo de mémoire graphique ; jusqu'à 64 Mo de mémoire système peuvent être alloués à la prise en charge des graphiques sur des ordinateurs dotés d'une mémoire système de 256 Mo pour un total de 128 Mo de mémoire graphique.
Interface LCD	LVDS
Prise en charge TV	NTSC ou PAL en modes S-vidéo et composite
Sortie de couleurs	16,7 millions

<b>Audio</b>	
Type d'audio	Audio haute définition (Soft Audio)
Contrôleur audio	SigmaTel STAC9200
Conversion stéréo	24 bits (numérique à analogique), 24 bits (analogique à numérique)
<b>Interfaces :</b>	
Interne	Bus PCI/audio haute définition
Externe	Mini-connecteur de microphone, mini-connecteur de casque/haut-parleurs
Haut-parleur	Un haut-parleur de 4 ohms
Amplificateur de haut-parleur interne	2 W par canal sous 4 ohms
Contrôle du volume	Raccourcis clavier ou menus de programme

<b>Écran</b>	
Type (matrice active TFT)	WXGA ou WXGA+
Zone active (X/Y)	303,36 x 189,5
<b>Dimensions :</b>	
Hauteur	214,3 mm (8,4 pouces)
Largeur	285,7 mm (11,3 pouces)
Diagonale	357,1 mm (14,1 pouces)
Angle de fonctionnement	0° (fermé) à 180°
<b>Angles de visualisation :</b>	
WXGA Horizontal	40/40°
WXGA Vertical	10/30°
WXGA+ Horizontal	65/65°
WXGA+ Vertical	50/50°
<b>Taille du pixel :</b>	
WXGA	0,2588
WXGA+	0,1971
<b>Consommation électrique (panneau avec rétro-éclairage) (type) :</b>	
WXGA	5,0 W (maxi)
WXGA+	5,5 W (maxi)
Boutons de réglage	La luminosité peut être réglée à l'aide de raccourcis clavier et du capteur d'éclairage ambiant (ALS)

<b>Clavier</b>	
Nombre de touches	87 (États-Unis et Canada) ; 88 (Europe) ; 91 (Japon)
Déplacement des touches	Environ 2,5 mm (0,098 pouce)
Espacement des touches	19,05 mm ± 0,3 mm (0,75 pouce ± 0,012 pouce)
Disposition	QWERTY/AZERTY/Kanji

<b>Tablette tactile</b>	
Résolution de la position X/Y (mode de table graphique)	240 cpi
Zone active	73,7 x 43
<b>Taille :</b>	
Largeur	Zone sensible de 64,88 mm (2,55 pouces)
Hauteur	Rectangle de 48,88 mm (1,92 pouce)

<b>Lecteur d'empreintes digitales (en option)</b>	
Type	Capteur par bande UPEK TCS3 TouchStrip™ utilisant la technologie de détection capacitive active des pixels CMOS
Bloc d'alimentation	2,7 V à environ 3,6 V
Connecteur	BGA à 48 billes

Taille de la matrice	248 x 2 pixels
----------------------	----------------

<b>Manette</b>	
Résolution de la position X/Y (mode de table graphique)	250 pas/sec @ 100 gf
Taille	Dépasse de 0,5 mm en hauteur les touches qui l'entourent

<b>Batterie</b>	
Type :	
Batterie au lithium-ion à 9 cellules	85 Wh
<b>REMARQUE</b> : Vous ne pouvez pas utiliser d'adaptateur auto/avion avec une batterie à 9 cellules.	
Batterie au lithium-ion à 6 cellules	56 Wh
Batterie au lithium-ion à 4 cellules	35 Wh
Dimensions : 185,22	
Batteries 4 cellules et 6 cellules au lithium-ion :	
Profondeur	66,6 mm (2,62 pouces)
Hauteur	19,2 mm (0,76 pouce)
Largeur	185,22 mm (72,92 pouces)
Batterie 9 cellules au lithium-ion :	
Profondeur	93,3 mm (3,67 pouces)
Hauteur	20,59 mm (0,81 pouce)
Largeur	287,30 mm (11,31 pouces)
Poids :	
Batterie au lithium-ion à 9 cellules	0,51 kg (1,12 livre)
Batterie au lithium-ion à 6 cellules	0,33 kg (0,73 livre)
Batterie au lithium-ion à 4 cellules	0,24 kg (0,53 livre)
Tension	14,8 VCC
Durée approximative de la charge :	Environ 1 heure pour atteindre 80 % de charge
	<b>REMARQUE</b> : Vous devez utiliser un adaptateur secteur 90 Watts pour utiliser ExpressCharge avec une batterie 9 cellules.
Durée de fonctionnement	Variable selon les conditions de fonctionnement et peut être considérablement plus courte en cas d'utilisation intensive  Pour plus d'informations, reportez-vous à la section <a href="#">Performances de la batterie</a> .
Durée de service approximative	500 cycles de décharge/charge
Plage de températures :	
Fonctionnement	0° à 35 °C (32 ° à 95 °F)
Stockage	-40° à 65 °C (-40 ° à 149 °F)

<b>Adaptateur secteur</b>	
Types	65 W et 90 W
Tension d'entrée	90-264 VCA (les deux)
Courant d'entrée (maximal)	1,7 A (les deux)
Fréquence d'entrée	47-63 Hz (les deux)
Courant de sortie :	
65 W	4,34 A (maximum à impulsion 4 secondes) ; 3,34 A (continu)
90 W	5,62 A (maximum à impulsion 4 secondes) ; 4,62 A (continu)
Alimentation de sortie	65 W ou 90 W
Tension de sortie nominale	19,5 VCC (les deux)

<b>Dimensions :</b>	
Hauteur	27,8–28,6 mm (1,10–1,12 pouce) (65 W)
	33,8–34,6 mm (1,34–1,36 pouce) (90 W)
Largeur	57,9 mm (2,28 pouces) (65 W)
	60,9 mm (2,39 pouces) (90 W)
Longueur	137,2 mm (5,40 pouces) (65 W)
	153,42 mm (6,04 pouces) (90 W)
Poids (sans les câbles)	0,36 kg (0,79 livre) (65 W)
	0,46 kg (1,01 livre) (90 W)
<b>Plage de températures :</b>	
Fonctionnement	0° à 35° C (32° à 95° F) (les deux)
Stockage	–40 ° à 65 °C (–40 ° à 149 °F) (les deux)

<b>Caractéristiques physiques</b>	
Hauteur	32 mm (1,26 pouce)
Largeur	337 mm (13,3 pouces)
Profondeur	238 mm (9,3 pouces)
Poids :	
Avec module de voyage	1,98 kg (4,37 livres) (4 cellules)
Avec lecteur de CD	2,27 kg (5,0 livres) (6 cellules)

<b>Environnement</b>	
<b>Plage de températures :</b>	
Fonctionnement	0° à 35 °C (32 ° à 95 °F)
Stockage	–40° à 65 °C (–40 ° à 149 °F)
<b>Humidité relative (maximale) :</b>	
Fonctionnement	10 % à 90 % (sans condensation)
Stockage	5 % à 95 % (sans condensation)
<b>Vibration maximale (avec un spectre de vibration aléatoire simulant l'environnement utilisateur) :</b>	
Fonctionnement	0,66 GRMS
Stockage	1,30 GRMS
<b>Résistance maximale aux chocs (mesurée avec la tête de l'unité de disque dur en position de repos et une demi-impulsion sinusoïdale de 2 ms) :</b>	
Fonctionnement	122 G
Stockage	163 G
<b>Altitude (maximale) :</b>	
Fonctionnement	–15,2 à 3048 m (–50 à 10 000 pieds)
Stockage	–15,2 à 10 668 m (–50 à 35 000 pieds)

[Retour à la page du sommaire](#)

[Retour à la page du sommaire](#)

## Guide d'utilisation du Dell™ Latitude™ D620

Pour des informations sur d'autres documents fournis avec votre ordinateur, reportez-vous à la section [Recherche d'informations](#).



**REMARQUE** : Une REMARQUE indique une information importante qui peut vous aider à mieux utiliser votre ordinateur.



**AVIS** : Un AVIS vous avertit d'un risque de dommage matériel ou de perte de données et vous indique comment éviter le problème.



**PRÉCAUTION** : Une PRÉCAUTION indique un risque potentiel de dommages matériels ou corporels, ou de mort.

Pour obtenir la liste complète des abréviations et des sigles, reportez-vous au [Glossaire](#).

Si vous avez acheté un ordinateur Dell™ série n, aucune des références faites dans ce document aux systèmes d'exploitation Microsoft® Windows® n'est applicable.

**Les informations de ce document sont sujettes à modification sans préavis.**

© 2005–2006 Dell Inc. Tous droits réservés.

La reproduction de ce document, de quelque manière que ce soit, sans l'autorisation écrite de Dell Inc. est strictement interdite.

Marques utilisées dans ce document : Dell, le logo DELL, Inspiron, Dell Precision, Dimension, OptiPlex, Latitude, PowerEdge, PowerVault, PowerApp, ExpressCharge, Travellite, Strike Zone, Wi-Fi Catcher, Dell MediaDirect, XPS et Dell OpenManage sont des marques de Dell Inc. ; Core et Intel sont des marques déposées d'Intel Corporation ; Microsoft, Outlook et Windows sont des marques déposées de Microsoft Corporation ; Bluetooth est une marque déposée appartenant à Bluetooth SIG, Inc. et est utilisée par Dell sous licence ; TouchStrip est une marque d'UPEK, Inc. ; EMC est une marque déposée d'EMC Corporation ; ENERGY STAR est une marque déposée de l'U.S. Environmental Protection Agency (Agence américaine pour la protection de l'environnement). En tant que partenaire du programme ENERGY STAR, Dell a fait en sorte que ce produit réponde aux normes de ce programme en matière de consommation énergétique.

D'autres marques et noms commerciaux peuvent être utilisés dans ce document pour faire référence aux entités se réclamant de ces marques et de ces noms ou à leurs produits. Dell Inc. rejette tout intérêt propriétaire dans les marques et les noms commerciaux autres que les siens.

**Modèle PP18L**

**Janvier 2006 Réf. PC979 Rév. A01**

---

[Retour à la page du sommaire](#)

[Retour à la page du sommaire](#)

## Voyager avec votre ordinateur

### Guide d'utilisation du Dell™ Latitude™ D620

- [Identification de votre ordinateur](#)
- [Emballage de l'ordinateur](#)
- [Conseils de voyage](#)

---

## Identification de votre ordinateur

- 1 Attachez une étiquette avec votre nom ou votre carte de visite à votre ordinateur.
- 1 Notez votre numéro de service et gardez-le en lieu sûr, dans un endroit autre que près de l'ordinateur ou de la sacoche de transport. Utilisez votre numéro de service si vous devez reporter la perte ou le vol de votre ordinateur à la police et à Dell.
- 1 Créez un fichier sur le bureau Microsoft® Windows® et nommez-le **if\_found** (si\_trouvé). Placez dans ce fichier des informations, telles que vos nom, adresse et numéro de téléphone.
- 1 Contactez votre compagnie de carte de crédit et demandez-lui si elle propose des étiquettes avec identification codée.

---

## Emballage de l'ordinateur

- 1 Retirez tous les périphériques externes connectés à l'ordinateur et stockez-les en lieu sûr. Déconnectez tous les câbles reliés à des cartes PC installées et retirez toutes les cartes PC étendues (reportez-vous à la section [Retrait d'une carte ou d'un cache](#)).
  - 1 Pour rendre votre ordinateur aussi léger que possible, remplacez les périphériques installés dans la baie modulaire par le module de voyage Dell TravelLite™.
  - 1 Chargez complètement la batterie principale et toutes les batteries de secours que vous pensez emporter.
  - 1 Éteignez votre ordinateur.
  - 1 Déconnectez l'adaptateur secteur.
- ➡ **AVIS** : Lorsque vous fermez l'écran, les objets laissés sur le clavier ou le repose-mains risquent d'endommager l'écran.
- 1 Retirez du clavier et du repose-mains tous les objets étrangers, comme les trombones, les stylos et les papiers, puis fermez l'écran.
  - 1 Utilisez la sacoche de transport Dell™ (en option) pour emballer l'ordinateur et ses accessoires en toute sécurité.
  - 1 Évitez d'emballer l'ordinateur avec des articles comme de la crème à raser, de l'eau de Cologne, du parfum ou de la nourriture.
- ➡ **AVIS** : Si l'ordinateur a été exposé à des températures extrêmes, laissez-le s'acclimater pendant une heure à la température ambiante avant de l'allumer.
- 1 Protégez l'ordinateur, les batteries et l'unité de disque dur contre des risques tels que les températures extrêmes, la surexposition à la lumière, la saleté, la poussière ou les liquides.
  - 1 Calez bien votre ordinateur pour qu'il ne se déplace pas dans le coffre de votre voiture ou dans les compartiments à bagage en hauteur.

---

## Conseils pour le voyage

- ➡ **AVIS** : Pour éviter de perdre des données, ne déplacez pas l'ordinateur lorsque vous utilisez le lecteur optique.
- ➡ **AVIS** : N'enregistrez pas votre ordinateur avec vos bagages.
- 1 Pensez à désactiver l'activité réseau sans fil sur votre ordinateur afin d'optimiser la durée de vie de votre batterie. Pour désactiver l'activité sans fil, utilisez le commutateur sans fil (reportez-vous à la section [Positions du commutateur sans fil](#)).
  - 1 Pensez à modifier les options de gestion de l'alimentation (reportez-vous à la section [Configuration des paramètres de gestion de l'alimentation](#)) afin d'optimiser la durée de fonctionnement de la batterie.
  - 1 Si vous voyagez à l'étranger, emmenez une preuve de propriété ou de votre droit à utiliser l'ordinateur s'il appartient à votre société pour accélérer le passage de la douane. Cherchez des informations auprès des autorités douanières des pays que vous pensez visiter et envisagez d'acquiescer un carnet international (appelé également *passport de marchandise*) auprès de votre gouvernement.
  - 1 Renseignez-vous sur le type de prises secteur utilisées dans les pays où vous vous rendez et munissez-vous des adaptateurs appropriés.
  - 1 Les détenteurs de cartes de crédit doivent se renseigner auprès de leurs compagnies de crédit sur l'assistance en cas d'urgence à l'étranger proposée aux utilisateurs d'ordinateurs portables.

## Voyage en avion



➡ **AVIS** : Ne faites jamais passer votre ordinateur dans un détecteur de métal. Vous pouvez faire passer l'ordinateur dans un détecteur à rayons X ou le faire inspecter manuellement.

- 1 Assurez-vous d'avoir une batterie chargée à disposition si vous devez allumer l'ordinateur.
- 1 Avant de pénétrer dans l'avion, assurez-vous que l'utilisation d'un ordinateur est permise. Certaines compagnies aériennes interdisent l'usage d'appareils électroniques pendant le vol. Toutes les compagnies aériennes interdisent l'usage de tels dispositifs pendant les phases de décollage et d'atterrissage.

---

[Retour à la page du sommaire](#)

[Retour à la page du sommaire](#)

## Dépannage

Guide d'utilisation du Dell™ Latitude™ D620

<a href="#">Service de mise à jour technique de Dell</a>	<a href="#">Problèmes liés au réseau</a>
<a href="#">Dell Diagnostics</a>	<a href="#">Problèmes liés aux cartes PC ou ExpressCard</a>
<a href="#">Utilitaire de support de Dell</a>	<a href="#">Problèmes liés à l'alimentation</a>
<a href="#">Problèmes liés aux lecteurs</a>	<a href="#">Problèmes liés à l'imprimante</a>
<a href="#">Problèmes liés à la messagerie électronique, au modem ou à Internet</a>	<a href="#">Problèmes liés au scanner</a>
<a href="#">Messages d'erreur</a>	<a href="#">Problèmes liés au son et aux haut-parleurs</a>
<a href="#">Problèmes liés au clavier</a>	<a href="#">Problèmes liés à la tablette tactile ou à la souris</a>
<a href="#">Blocages du système et incidents logiciels</a>	<a href="#">Problèmes liés à la vidéo et à l'affichage</a>
<a href="#">Problèmes liés à la mémoire</a>	

### Service de mise à jour technique de Dell

Le service de mise à jour technique de Dell offre une notification anticipée par e-mail des mises à jour logicielles et matérielles applicables à votre ordinateur. Ce service est gratuit. Il est possible de personnaliser son contenu, son format et la fréquence d'envoi des notifications.

Pour vous inscrire au service de mise à jour technique de Dell, rendez-vous sur la page suivante : [support.dell.com/technicalupdate](http://support.dell.com/technicalupdate).

### Dell Diagnostics

 **PRÉCAUTION** : Avant de commencer les procédures de cette section, suivez les consignes de sécurité qui figurent dans le *Guide d'information sur le produit*.

### Quand utiliser Dell Diagnostics

Si des problèmes surviennent lors de l'utilisation de votre ordinateur, effectuez les vérifications indiquées à la section [Blocages du système et incidents logiciels](#) et exécutez Dell Diagnostics avant de contacter Dell pour obtenir une assistance technique.

Nous vous recommandons d'imprimer ces procédures avant de commencer.

 **AVIS** : Dell Diagnostics ne fonctionne que sur les ordinateurs Dell™.

 **REMARQUE** : Le CD *Drivers and Utilities* (Pilotes et utilitaires) est en option et n'est pas obligatoirement expédié avec tous les ordinateurs.

Démarrez Dell Diagnostics à partir de votre disque dur ou du CD *Drivers and Utilities* (également appelé CD *ResourceCD*).

### Démarrage de Dell Diagnostics à partir de votre disque dur

Dell Diagnostics se trouve dans une partition cachée (utilitaire de diagnostics) de votre disque dur.

 **REMARQUE** : Si votre ordinateur ne peut pas afficher une image à l'écran, contactez Dell (reportez-vous à la section [Contacter Dell](#)).

1. Éteignez l'ordinateur.
2. Si l'ordinateur est connecté à une station d'accueil (amarré), déconnectez-le. Pour obtenir des instructions, consultez la documentation qui accompagne la station d'accueil.
3. Connectez l'ordinateur à une prise secteur.
4. Il existe deux manières de lancer Diagnostics :
  - 1 Allumez l'ordinateur. Lorsque le logo DELL™ apparaît, appuyez immédiatement sur <F12>. Dans le menu d'amorçage, sélectionnez Diagnostics et appuyez sur <Entrée>.

 **REMARQUE** : Si vous n'avez pas appuyé sur la touche assez vite, le logo du système d'exploitation apparaît. Attendez jusqu'à ce que le bureau Microsoft® Windows® s'affiche. Éteignez alors votre ordinateur et faites une nouvelle tentative.

- 1 Appuyez sur la touche <Fn> et maintenez-la enfoncée lors de la mise sous tension de l'ordinateur.

 **REMARQUE** : Si un message indique qu'aucune partition de l'utilitaire Diagnostics n'a été trouvée, exécutez Dell Diagnostics à partir du CD *Drivers and Utilities*.

L'ordinateur lance l'évaluation du système de préamorçage avec une série de diagnostics intégrés qui effectue un test préalable de la carte système, du clavier, du disque dur et de l'écran.

- 1 Répondez à toutes les questions qui s'affichent pendant l'évaluation.
- 1 Si une défaillance de composant est détectée, l'ordinateur s'arrête et émet un signal sonore. Pour arrêter l'évaluation et redémarrer l'ordinateur, appuyez sur <Échap>; pour passer au test suivant, appuyez sur <y>; pour retester le composant défectueux, appuyez sur <r>.
- 1 Si des défaillances sont détectées lors de l'évaluation de préamorçage du système, notez les codes d'erreur et contactez Dell (reportez-vous à la section [Contacter Dell](#)).

Si l'évaluation du système de préamorçage se déroule sans problème, vous recevez le message `Booting Dell Diagnostic Utility Partition. Press any key to continue.` (Amorçage de la partition de l'utilitaire Dell Diagnostics. Appuyez sur une touche pour continuer.)

5. Appuyez sur une touche pour lancer Dell Diagnostics à partir de la partition de l'utilitaire Diagnostics de votre disque dur.

## Démarrage de Dell Diagnostics à partir du CD Drivers and Utilities

1. Insérez le CD *Drivers and Utilities*.

2. Arrêtez, puis redémarrez l'ordinateur.

Lorsque le logo DELL apparaît, appuyez immédiatement sur <F12>.

Si vous attendez trop longtemps et que le logo Windows apparaît, attendez encore jusqu'à ce que le bureau Windows s'affiche. Éteignez alors votre ordinateur et faites une nouvelle tentative.

 **REMARQUE** : Les étapes suivantes ne modifient qu'une séquence d'amorçage. Au démarrage suivant, l'ordinateur démarre en fonction des périphériques définis dans le programme de configuration du système.

3. Lorsque la liste des périphériques d'amorçage s'affiche, sélectionnez **Lecteur de CD/DVD/CD-RW** et appuyez sur <Entrée>.
4. Sélectionnez l'option **Amorcer à partir du CD-ROM** dans le menu qui s'affiche, puis appuyez sur <Entrée>.
5. Tapez 1 pour démarrer le menu et appuyez sur <Entrée> pour continuer.
6. Sélectionnez **Exécuter Dell Diagnostics 32 bits** dans la liste numérotée. Si plusieurs versions sont répertoriées, sélectionnez la version appropriée pour votre ordinateur.
7. Lorsque le **menu principal** de Dell Diagnostics s'affiche, sélectionnez le test à effectuer.

## Menu principal de Dell Diagnostics

1. Une fois Dell Diagnostics chargé et l'écran du **menu principal** affiché, cliquez sur le bouton correspondant à l'option souhaitée.

Option	Fonction
Express Test (Test rapide)	Exécute un test rapide des périphériques. Ce test dure généralement entre 10 et 20 minutes et n'exige pas d'action de votre part. Effectuez tout d'abord un <b>Test rapide</b> pour trouver le problème plus rapidement.
Extended Test (Test approfondi)	Exécute un test approfondi des périphériques. En règle générale, ce test prend une heure ou plus et nécessite que vous répondiez régulièrement à des questions.
Custom Test (Test personnalisé)	Teste un périphérique spécifique. Vous pouvez personnaliser les tests à exécuter.
Symptom Tree (Arborescence des symptômes)	Répertorie les symptômes couramment rencontrés et permet de sélectionner un test en fonction du symptôme du problème.

2. Si un problème survient pendant un test, un message indiquant le code d'erreur et une description du problème s'affiche. Notez le code d'erreur et la description du problème et suivez les instructions à l'écran.

Si vous ne pouvez pas résoudre le problème, contactez Dell (reportez-vous à la section [Contacter Dell](#)).

 **REMARQUE** : Le numéro de service de votre ordinateur s'affiche dans la partie supérieure de chaque écran de test. Lorsque vous contacterez le support technique de Dell, ce numéro de service vous sera demandé.

3. Si vous exécutez un test à partir de l'option **Test personnalisé** ou **Arborescence des symptômes**, cliquez sur l'onglet approprié décrit dans le tableau suivant pour en savoir plus.

Onglet	Fonction
Résultats	Affiche les résultats du test et les conditions d'erreur rencontrées.
Erreurs	Affiche les conditions d'erreur rencontrées, les codes d'erreur et la description du problème.
Aide	Décrit le test et peut indiquer les conditions requises pour exécuter le test.
Configuration	Affiche la configuration matérielle du périphérique sélectionné.  Dell Diagnostics obtient vos informations de configuration de tous les périphériques à partir du programme de configuration du système, de la mémoire et de divers tests internes, et les affiche dans la liste des périphériques située dans le volet gauche de l'écran. La liste des périphériques risque de ne pas afficher les noms de tous les composants installés sur votre ordinateur ou de tous les périphériques reliés à celui-ci.
Paramètres	Vous permet de personnaliser le test en modifiant ses paramètres.

- Lorsque les tests sont terminés, si vous exécutez Dell Diagnostics à partir du CD *Drivers and Utilities*, retirez le CD.
- Une fois les tests effectués, fermez l'écran pour revenir au **Menu principal**. Pour quitter Dell Diagnostics et redémarrer l'ordinateur, fermez l'écran du **menu principal**.

## Utilitaire de support de Dell

L'utilitaire de support de Dell est installé sur votre ordinateur et accessible en cliquant sur l'icône de support de Dell dans la barre des tâches ou à partir du bouton **Démarrer**. Cet utilitaire vous permet d'exécuter les actions suivantes : informations de support automatique, mises à jour, balayages de votre environnement informatique pour en vérifier l'état.

### Accès à l'utilitaire de support de Dell

Accédez à l'utilitaire de support de Dell à partir de l'icône de support de Dell () dans la barre des tâches ou à partir du menu **Démarrer**.

Si l'icône n'apparaît pas dans la barre des tâches, procédez comme suit :

- Cliquez sur le bouton **Démarrer** et pointez sur **Programmes**.
- Cliquez sur **Support de Dell**, puis pointez sur **Paramètres du support de Dell**.
- Assurez-vous que l'option **Afficher l'icône dans la barre des tâches** est sélectionnée.

 **REMARQUE** : Si l'utilitaire de support de Dell n'est pas disponible à partir du menu **Démarrer**, accédez au site [support.dell.com](http://support.dell.com) et téléchargez le logiciel.

### Clic sur l'icône de support de Dell

Cliquez ou cliquez avec le bouton droit de la souris sur l'icône  pour exécuter les tâches suivantes :

- 1 Vérifier votre environnement informatique
- 1 Afficher les paramètres de l'utilitaire de support de Dell
- 1 Accéder au fichier d'aide de l'utilitaire de support de Dell
- 1 Afficher les questions les plus fréquemment posées
- 1 En savoir plus sur l'utilitaire de support de Dell
- 1 Désactiver l'utilitaire de support de Dell

### Double-clic sur l'icône de support de Dell

Double-cliquez sur l'icône  pour contrôler manuellement votre environnement informatique, afficher les questions fréquemment posées, accéder aux fichiers d'aide de l'utilitaire de support de Dell et afficher les paramètres de support de Dell.

Pour plus d'informations sur l'utilitaire de support de Dell, cliquez sur le point d'interrogation (?) en haut de l'écran Support de Dell.

## Problèmes liés aux lecteurs

 **PRÉCAUTION** : Avant de commencer les procédures de cette section, suivez les consignes de sécurité qui figurent dans le *Guide d'information sur le produit*.

Remplissez la liste de vérification des diagnostics (reportez-vous à la section [Liste de vérification des diagnostics](#)) au fur et à mesure que vous effectuez les vérifications suivantes.

**Assurez-vous que le lecteur est reconnu par Microsoft® Windows®** — Cliquez sur le bouton **Démarrer** et cliquez sur **Poste de travail**. Si le lecteur de disquette, de CD ou de DVD ne figure pas dans la liste, effectuez un balayage complet avec votre logiciel antivirus pour identifier et supprimer les virus, si présents. Les virus empêchent parfois Windows de reconnaître le lecteur.

#### Testez le lecteur —

- 1 Insérez une autre disquette, un autre CD ou un autre DVD pour éliminer la possibilité que le lecteur soit défectueux.
- 1 Insérez une disquette d'amorçage et redémarrez l'ordinateur.

**Nettoyez le lecteur ou le disque** — Reportez-vous à la section [Nettoyage de votre ordinateur](#).

**Assurez-vous que le CD est correctement positionné sur l'axe**

**Vérifiez la connexion des câbles**

**Recherchez des incompatibilités matérielles** — Reportez-vous à la section [Résolution des problèmes d'incompatibilité logicielle ou matérielle](#).

**Exécutez Dell Diagnostics** — Reportez-vous à la section [Dell Diagnostics](#).

## Problèmes liés aux lecteurs de CD et de DVD

 **REMARQUE** : Il peut arriver que le lecteur de CD ou de DVD haute vitesse vibre et produise du bruit. Cela ne signifie en aucun cas que le lecteur ou le CD /DVD est défectueux.

 **REMARQUE** : En raison des différentes régions du monde et des différents formats de disque utilisés, certains titres DVD ne fonctionnent pas dans certains lecteurs de DVD.

## Problèmes liés à la gravure d'un CD/DVD-RW

**Fermez les autres programmes** — Le lecteur de CD/DVD-RW doit recevoir un flux régulier de données pendant la gravure. Si ce flux est interrompu, une erreur se produit. Fermez tous les programmes avant de lancer l'écriture sur le CD/DVD-RW.

**Désactivez le mode Veille dans Windows avant d'écrire sur un CD/DVD-RW** — Pour des informations sur les modes de gestion de l'alimentation, reportez-vous à la section [Mode Veille](#) ou recherchez le mot-clé *veille* dans le Centre d'aide et de support de Windows.

**Réduisez la vitesse de gravure** — Reportez-vous aux fichiers d'aide de votre logiciel de gravure de CD ou de DVD.

## Si vous ne parvenez pas à éjecter le plateau du lecteur de CD, de CD-RW, de DVD ou de DVD+RW

- 1 Vérifiez que l'ordinateur est éteint.
- 2 Redressez un trombone et insérez l'une de ses extrémités dans le trou d'éjection situé à l'avant du lecteur ; poussez ensuite fermement jusqu'à ce que le plateau soit partiellement éjecté.
- 3 Retirez le plateau avec précaution jusqu'à ce qu'il s'arrête.

## Si vous entendez un bruit grinçant ou un raclement inhabituel

- 1 Assurez-vous que ce son n'est pas émis par un programme en cours d'exécution.
- 1 Assurez-vous que le disque est correctement inséré.

## Problèmes liés au disque dur

**Laissez l'ordinateur refroidir avant de l'allumer** — Une unité de disque dur chaude peut empêcher le bon fonctionnement du système d'exploitation. Laissez l'ordinateur s'acclimater à la température ambiante avant de l'allumer.

### Exécutez la fonction Vérifier disque —

1. Cliquez sur le bouton **Démarrer**, puis sur **Poste de travail**.
  2. Avec le bouton droit, cliquez sur **Disque local C:**.
  3. Cliquez sur **Propriétés**.
  4. Cliquez sur l'onglet **Outils**.
  5. Sous **Détection d'erreurs**, cliquez sur **Vérifier maintenant**.
  6. Cliquez sur **Analyser et tenter la restauration des secteurs défectueux**.
  7. Cliquez sur **Démarrer**.
- 

## Problèmes liés à la messagerie électronique, au modem ou à Internet

 **PRÉCAUTION** : Avant de commencer les procédures de cette section, suivez les consignes de sécurité qui figurent dans le *Guide d'information sur le produit*.

 **REMARQUE** : Connectez le modem uniquement à une prise téléphonique analogique. Le modem ne fonctionne pas s'il est connecté à un réseau téléphonique numérique.

### Vérifiez les paramètres de sécurité de Microsoft Outlook® Express — Si vous ne pouvez pas ouvrir de pièces jointes électroniques :

1. Dans Outlook Express, cliquez sur **Outils**, sur **Options**, puis sur **Sécurité**.
2. Cliquez sur **Interdire les pièces jointes** pour supprimer la coche.

### Vérifiez la connexion de la ligne téléphonique

#### Vérifiez la prise téléphonique

#### Connectez le modem directement à la prise téléphonique murale

#### Utilisez une ligne téléphonique différente —

1. Vérifiez que la ligne téléphonique est connectée à la prise jack du modem. (La prise jack comporte une étiquette verte ou bien une icône en forme de connecteur apparaît à côté de cette prise).
1. Assurez-vous qu'un dé clic se produit lorsque vous insérez le connecteur de la ligne téléphonique dans le modem.
1. Déconnectez la ligne téléphonique du modem et connectez-la à un téléphone. Écoutez pour savoir si vous obtenez une tonalité.
1. Si d'autres appareils téléphoniques partagent cette ligne, par exemple un répondeur téléphonique, un télécopieur, un parasurtenseur ou un séparateur de ligne, contournez-les et connectez le modem directement à la prise jack téléphonique murale. Si vous utilisez un câble de 3 m (10 pieds) ou plus, essayez-en un plus court.

**Exécutez les diagnostics de l'Assistant du modem** — Cliquez sur le bouton **Démarrer**, pointez sur **Tous les programmes**, puis cliquez sur **Assistant du modem**. Suivez les instructions qui s'affichent à l'écran pour identifier et résoudre les problèmes de modem. (L'Assistant du modem n'est pas disponible sur certains ordinateurs).

### Vérifiez que le modem communique avec Windows —

1. Cliquez sur le bouton **Démarrer**, puis sur **Panneau de configuration**.
2. Cliquez sur **Imprimantes et autres périphériques**.
3. Cliquez sur **Options de modem et de téléphonie**.

4. Cliquez sur l'onglet **Modems**.
5. Cliquez sur le port COM de votre modem.
6. Cliquez sur **Propriétés**, sur l'onglet **Diagnostics**, puis sur **Interroger le modem** pour vérifier que le modem communique avec Windows.

Si toutes les commandes reçoivent des réponses, le modem fonctionne correctement.

**Assurez-vous d'être connecté à Internet** — Assurez-vous de vous être abonné auprès d'un fournisseur Internet. Lorsque le programme de messagerie électronique Outlook Express est ouvert, cliquez sur **Fichier**. Si la case **Travailler hors ligne** est cochée, décochez-la, puis connectez-vous à Internet. Pour obtenir de l'aide, contactez votre fournisseur d'accès Internet.

**Scannez l'ordinateur pour vérifier l'absence de logiciels espions** — Si vous observez un ralentissement des performances de votre ordinateur, si des fenêtres publicitaires s'affichent fréquemment sur votre écran ou si vous rencontrez des problèmes lorsque vous tentez de vous connecter à Internet, votre ordinateur est peut-être infecté par un logiciel espion. Utilisez un programme antivirus qui inclut une protection contre les logiciels espions (une mise à niveau de votre programme sera peut-être nécessaire) afin d'analyser votre ordinateur et de supprimer les logiciels espions. Pour plus d'informations, allez sur le site [support.dell.com](http://support.dell.com) et lancez une recherche avec le mot-clé *espion*.

---

## Messages d'erreur

Remplissez la liste de vérification des diagnostics (reportez-vous à la section [Liste de vérification des diagnostics](#)) au fur et à mesure que vous effectuez les vérifications suivantes.

 **PRÉCAUTION** : Avant de commencer les procédures de cette section, suivez les consignes de sécurité qui figurent dans le *Guide d'information sur le produit*.

Si le message n'est pas répertorié, consultez la documentation du système d'exploitation ou du programme qui s'exécutait lorsque le message s'est affiché.

**Auxiliary device failure** (Échec d'un périphérique auxiliaire) — La tablette tactile, la manette ou la souris externe sont peut-être défectueuses. Dans le cas d'une souris externe, vérifiez la connexion du câble. Activez l'option Dispositif de pointage dans le programme de configuration du système. Si le problème persiste, contactez Dell (reportez-vous à la section [Contacter Dell](#)).

**Bad command or file name** (Commande ou nom de fichier incorrect) — Assurez-vous d'avoir bien orthographié la commande, mis des espaces à bon escient et utilisé le chemin d'accès correct.

**Cache disabled due to failure** (Cache désactivé en raison d'une panne) — Le cache interne principal du microprocesseur présente un dysfonctionnement. Contactez Dell (reportez-vous à la section [Contacter Dell](#)).

**CD drive controller failure** (Échec du contrôleur du lecteur de CD-ROM) — Le lecteur de CD-ROM ne répond pas aux commandes de l'ordinateur (reportez-vous à la section [Utilitaire de support de Dell](#)).

**Data error** (Erreur de données) — Le disque dur ne peut pas lire les données (reportez-vous à la section [Utilitaire de support de Dell](#)).

**Decreasing available memory** (Mémoire disponible réduite) — Un ou plusieurs modules de mémoire peuvent être défectueux ou mal fixés. Réinstallez les modules de mémoire et remplacez-les au besoin (reportez-vous à la section [Mémoire](#)).

**Disk C: failed initialization** (Échec de l'initialisation du disque C:) — L'initialisation du disque dur a échoué. Exécutez les tests de disque dur de Dell Diagnostics (reportez-vous à la section [Dell Diagnostics](#)).

**Drive not ready** (Lecteur non prêt) — L'opération en cours requiert une unité de disque dur pour continuer. Installez un disque dur dans la baie de disque dur (reportez-vous à la section [Disque dur](#)).

**Error reading PCMCIA card** (Erreur de lecture de la carte PCMCIA) — L'ordinateur ne peut pas identifier la carte PC. Réinsérez la carte ou essayez une autre carte PC (reportez-vous à la section [Utilisation des cartes](#)).

**Extended memory size has changed** (La taille de la mémoire étendue a changé) — La quantité de mémoire enregistrée dans la mémoire vive résidente (NVRAM) ne correspond pas à la mémoire installée sur votre ordinateur. Si le message d'erreur s'affiche à nouveau, contactez Dell (reportez-vous à la section [Contacter Dell](#)).

**The file being copied is too large for the destination drive** (Le fichier en cours de copie est trop volumineux pour le lecteur de destination) — Le fichier que vous essayez de copier est trop volumineux pour le disque ou le disque est plein. Essayez de copier le fichier sur un autre disque ou utilisez un disque de capacité plus élevée.

**A filename cannot contain any of the following characters (Un nom de fichier ne peut contenir aucun des caractères suivants): \ / : \* ? " < > | —**  
N'utilisez pas ces caractères lorsque vous nommez un fichier.

**Gate A20 failure** (Échec de porte A20) — Un module de mémoire peut être mal fixé. Réinstallez les modules de mémoire et remplacez-les au besoin. Reportez-vous à la section [Mémoire](#).

**General failure** (Échec général) — Le système d'exploitation est incapable d'exécuter la commande. Ce message est généralement suivi d'informations spécifiques — par exemple, *Printer out of paper* (l'imprimante manque de papier). Effectuez l'action corrective appropriée.

**Hard-disk drive configuration error** (Erreur de configuration de l'unité de disque dur) — L'ordinateur ne parvient pas à identifier le type d'unité. Éteignez l'ordinateur, retirez le disque dur (reportez-vous à la section [Disque dur](#)) et démarrez l'ordinateur à partir d'un CD. Éteignez ensuite l'ordinateur, réinstallez l'unité de disque dur et redémarrez. Exécutez les tests de disque dur de Dell Diagnostics (reportez-vous à la section [Dell Diagnostics](#)).

**Hard-disk drive controller failure 0** (Échec du contrôleur de disque dur 0) — Le lecteur de disque dur ne répond pas aux commandes de l'ordinateur. Éteignez l'ordinateur, retirez le disque dur (reportez-vous à la section [Disque dur](#)) et démarrez l'ordinateur à partir d'un CD. Éteignez ensuite l'ordinateur, réinstallez l'unité de disque dur et redémarrez. Si le problème persiste, faites une tentative avec une autre unité. Exécutez les tests de disque dur de Dell Diagnostics (reportez-vous à la section [Dell Diagnostics](#)).

**Hard-disk drive failure** (Échec de l'unité de disque dur) — Le lecteur de disque dur ne répond pas aux commandes de l'ordinateur. Éteignez l'ordinateur, retirez le disque dur (reportez-vous à la section [Disque dur](#)) et démarrez l'ordinateur à partir d'un CD. Éteignez ensuite l'ordinateur, réinstallez l'unité de disque dur et redémarrez. Si le problème persiste, faites une tentative avec une autre unité. Exécutez les tests Hard-Disk Drive (disque dur) de Dell Diagnostics (reportez-vous à la section [Dell Diagnostics](#)).

**Hard-disk drive read failure** (Échec de lecture de l'unité de disque dur) — Le disque dur peut être défectueux. Éteignez l'ordinateur, retirez le disque dur (reportez-vous à la section [Disque dur](#)) et démarrez l'ordinateur à partir d'un CD. Éteignez ensuite l'ordinateur, réinstallez l'unité de disque dur et redémarrez. Si le problème persiste, faites une tentative avec une autre unité. Exécutez les tests Hard-Disk Drive (disque dur) de Dell Diagnostics (reportez-vous à la section [Dell Diagnostics](#)).

**Insert bootable media** (Introduire un support amorceable) — Le système d'exploitation tente de démarrer sur un CD non amorceable. Introduisez un CD amorceable.

**Invalid configuration information-please run System Setup Program** (Informations de configuration non valides, exécutez le programme de configuration du système) — Les informations de configuration du système ne correspondent pas à la configuration du matériel. C'est après l'installation d'un module de mémoire que ce message est le plus susceptible d'apparaître. Corrigez les options appropriées dans le programme de configuration du système (reportez-vous à la section [Programme de configuration du système](#)).

**Keyboard clock line failure** (Échec de la ligne de l'horloge clavier) — Pour les claviers externes, vérifiez la connexion du câble. Exécutez le test Keyboard Controller (contrôleur de clavier) de Dell Diagnostics (reportez-vous à la section [Dell Diagnostics](#)).

**Keyboard controller failure** (Échec du contrôleur de clavier) — Pour les claviers externes, vérifiez la connexion du câble. Redémarrez l'ordinateur et évitez de toucher le clavier ou la souris durant la procédure d'amorçage. Exécutez le test Keyboard Controller (contrôleur de clavier) de Dell Diagnostics (reportez-vous à la section [Dell Diagnostics](#)).

**Keyboard data line failure** (Échec de la ligne de données du clavier) — Pour les claviers externes, vérifiez la connexion du câble. Exécutez le test Keyboard Controller (contrôleur de clavier) de Dell Diagnostics (reportez-vous à la section [Dell Diagnostics](#)).

**Keyboard stuck key failure** (Touche du clavier bloquée) — Pour les pavés numériques ou les claviers externes, vérifiez la connexion du câble. Redémarrez l'ordinateur et évitez de toucher le clavier ou les touches durant la procédure d'amorçage. Exécutez le test Stuck Key (touche coincée) de Dell Diagnostics (reportez-vous à la section [Dell Diagnostics](#)).

**Licensed content is not accessible in MediaDirect** (Le contenu sous licence n'est pas accessible dans MediaDirect) — Dell MediaDirect™ ne peut vérifier les restrictions Digital Rights Management (DRM - Gestion des droits numériques) sur le fichier, le fichier ne peut par conséquent être lu (reportez-vous à la section [Problèmes liés à Dell MediaDirect™](#)).



**Memory address line failure at address, read value expecting value** (Échec de la ligne d'adresse mémoire à cette adresse, valeur lue valeur attendue) — Un module de mémoire peut être défectueux ou mal fixé. Réinstallez les modules de mémoire et remplacez-les au besoin (reportez-vous à la section [Mémoire](#)).

**Memory allocation error** (Erreur d'allocation de mémoire) — Le logiciel que vous voulez utiliser est en conflit avec le système d'exploitation ou un autre programme ou utilitaire. Éteignez l'ordinateur, patientez 30 secondes, puis redémarrez-le. Essayez d'utiliser le programme de nouveau. Si le message d'erreur réapparaît, consultez la documentation du logiciel.

**Memory data line failure at address, read value expecting value** (Échec de la ligne de données à cette adresse, valeur lue valeur attendue) — Un module de mémoire peut être défectueux ou mal fixé. Réinstallez les modules de mémoire (reportez-vous à la section [Mémoire](#)) et remplacez-les au besoin.

**Memory double word logic failure at address, read value expecting value** (Échec de la logique double mot à cette adresse, valeur lue valeur attendue) — Un module de mémoire peut être défectueux ou mal fixé. Réinstallez les modules de mémoire (reportez-vous à la section [Mémoire](#)) et remplacez-les au besoin.

**Memory odd/even logic failure at address, read value expecting value** (Échec de la logique pair/impair à cette adresse, valeur lue valeur attendue) — Un module de mémoire peut être défectueux ou mal fixé. Réinstallez les modules de mémoire (reportez-vous à la section [Mémoire](#)) et remplacez-les au besoin.

**Memory write/read failure at address, read value expecting value** (Échec de lecture/écriture à cette adresse, valeur lue valeur attendue) — Un module de mémoire peut être défectueux ou mal fixé. Réinstallez les modules de mémoire (reportez-vous à la section [Mémoire](#)) et remplacez-les au besoin.

**No boot device available** (Aucun périphérique d'amorçage disponible) — L'ordinateur ne trouve pas l'unité de disque dur. Si l'unité de disque dur est votre périphérique d'amorçage, assurez-vous qu'elle est installée, bien en place et partitionnée comme périphérique d'amorçage.

**No boot sector on hard drive** (Aucun secteur d'amorçage sur l'unité de disque dur) — Le système d'exploitation peut être endommagé. Contactez Dell (reportez-vous à la section [Contacter Dell](#)).

**No timer tick interrupt** (Aucune interruption de tic d'horloge) — Une puce de la carte système peut ne pas bien fonctionner. Exécutez les tests System Set (Ensemble du système) de Dell Diagnostics (reportez-vous à la section [Dell Diagnostics](#)).

**Not enough memory or resources. Exit some programs and try again** (Mémoire ou ressources insuffisantes. Fermez des programmes et réessayez) — Trop d'applications sont ouvertes. Fermez toutes les fenêtres et ouvrez le programme de votre choix.

**Operating system not found** (Système d'exploitation introuvable) — Réinstallez le disque dur (reportez-vous à la section [Disque dur](#)). Si le problème persiste, contactez Dell (reportez-vous à la section [Contacter Dell](#)).

**Optional ROM bad checksum** (Mauvais total de contrôle de la ROM facultative) — La mémoire ROM optionnelle peut ne pas bien fonctionner. Contactez Dell (reportez-vous à la section [Contacter Dell](#)).

**A required .DLL file was not found** (Il manque un fichier DLL essentiel) — Il manque un fichier essentiel au programme que vous essayez d'ouvrir. Supprimez, puis réinstallez le programme.

1. Cliquez sur le bouton **Démarrer**, puis sur **Panneau de configuration**.
2. Cliquez sur **Ajout/Suppression de programmes**.
3. Sélectionnez le programme à supprimer.
4. Cliquez sur **Supprimer** ou **Modifier/Supprimer** des programmes et suivez les invites à l'écran.
5. Reportez-vous à la documentation du programme pour obtenir les instructions d'installation.

**Sector not found** (Secteur introuvable) — Le système d'exploitation ne parvient pas à trouver un secteur sur le disque dur. Votre disque dur contient probablement un secteur défectueux ou une table d'allocation de fichiers (FAT) endommagée. Exécutez l'utilitaire de vérification des erreurs Windows pour vérifier la structure des fichiers du disque dur. Pour des instructions, reportez-vous au Centre d'aide et de support (reportez-vous à la section [Centre d'aide et de support de Windows](#)). Si un grand nombre de secteurs sont défectueux, sauvegardez les données (si vous le pouvez), puis reformattez le disque dur.

**Seek error** (Erreur de recherche) — Le système d'exploitation ne parvient pas à trouver une piste particulière sur le disque dur.

**Shutdown failure** (Échec de l'arrêt) — Une puce de la carte système peut ne pas bien fonctionner. Exécutez les tests System Set (Ensemble du système) de Dell Diagnostics (reportez-vous à la section [Dell Diagnostics](#)).

**Time-of-day clock lost power** (Perte d'alimentation de l'horloge machine) — Les paramètres de configuration du système sont corrompus. Branchez votre ordinateur sur une prise secteur pour charger la batterie. Si le problème persiste, essayez de restaurer les données en accédant au programme de configuration du système. Puis quittez immédiatement le programme. Si le message s'affiche à nouveau, contactez Dell (reportez-vous à la section [Contacter Dell](#)).

**Time-of-day clock stopped** (Arrêt de l'horloge machine) — La batterie de réserve qui alimente les paramètres de configuration du système peut être déchargée. Branchez votre ordinateur sur une prise secteur pour charger la batterie. Si le problème persiste, contactez Dell (reportez-vous à la section [Contacter Dell](#)).

**Time-of-day not set-please run the System Setup program** (L'heure n'est pas configurée, exécutez le programme de configuration du système) — L'heure ou la date du programme de configuration du système ne correspond pas à l'horloge du système. Corrigez les paramètres des options **Date** et **Heure** (reportez-vous à la section [Programme de configuration du système](#)).

**Timer chip counter 2 failed** (Échec du compteur 2 de la puce d'horloge) — Une puce de la carte système peut ne pas bien fonctionner. Exécutez les tests System Set (Ensemble du système) de Dell Diagnostics (reportez-vous à la section [Dell Diagnostics](#)).

**Unexpected interrupt in protected mode** (Interruption inattendue en mode protégé) — Le contrôleur du clavier peut ne pas bien fonctionner ou un module de mémoire est mal fixé. Exécutez les tests de la mémoire système et du contrôleur de clavier de Dell Diagnostics (reportez-vous à la section [Dell Diagnostics](#)).

**x:\ is not accessible. The device is not ready** (x:\ n'est pas accessible. Le périphérique n'est pas prêt) — Insérez une disquette dans le lecteur et réessayez.

**Warning: Battery is critically low** (Avertissement : Le niveau de charge de la batterie est critique) — La batterie est presque entièrement déchargée. Remplacez la batterie ou branchez l'ordinateur sur une prise secteur. Sinon, activez le mode Mise en veille prolongée ou éteignez l'ordinateur.

---

## Problèmes liés au clavier

 **PRÉCAUTION** : Avant de commencer les procédures de cette section, suivez les consignes de sécurité qui figurent dans le *Guide d'information sur le produit*.

Remplissez la liste de vérification des diagnostics (reportez-vous à la section [Liste de vérification des diagnostics](#)) au fur et à mesure que vous effectuez les vérifications suivantes.

 **REMARQUE** : Utilisez le clavier intégré lorsque vous exécutez Dell Diagnostics ou le programme de configuration du système.

## Problèmes liés au clavier externe

**Vérifiez le câble du clavier** — Éteignez l'ordinateur. Déconnectez le câble du clavier, assurez-vous qu'il n'est pas endommagé et reconnectez-le fermement.

Si vous utilisez un câble d'extension pour clavier, déconnectez-le et branchez le clavier directement à l'ordinateur.

**Vérifiez le clavier externe** —

1. Éteignez l'ordinateur, patientez une minute, puis rallumez-le.
2. Vérifiez que les voyants des touches Verr num, Verr maj et Arrêt défil du clavier clignotent pendant le processus d'amarçage.
3. Sur le bureau Windows, cliquez sur le bouton **Démarrer**, pointez sur **Programmes**, sur **Accessoires**, puis cliquez sur **Bloc-notes**.
4. Entrez quelques caractères à l'aide du clavier externe et vérifiez qu'ils s'affichent correctement.

Si vous ne parvenez pas à effectuer ces vérifications, votre clavier externe est probablement défectueux.

**Pour vous assurer que le problème vient bien du clavier externe, vérifiez le clavier intégré** —

1. Éteignez l'ordinateur.
2. Déconnectez le clavier externe.
3. Allumez l'ordinateur.
4. Sur le bureau Windows, cliquez sur le bouton **Démarrer**, pointez sur **Programmes**, sur **Accessoires**, puis cliquez sur **Bloc-notes**.
5. Entrez quelques caractères à l'aide du clavier interne et vérifiez qu'ils s'affichent correctement.

Si les caractères s'affichent maintenant tandis qu'ils ne s'affichaient pas avec le clavier externe, ce dernier est probablement défectueux. Contactez Dell (reportez-vous à la section [Contacter Dell](#)).

**Exécutez les tests de diagnostic du clavier** — Exécutez les tests PC-AT Compatible Keyboards (claviers compatibles PC-AT) de Dell Diagnostics (reportez-vous à la section [Dell Diagnostics](#)). Si les tests montrent que le clavier externe est défectueux, contactez Dell (reportez-vous à la section [Contacter Dell](#)).

## Caractères imprévus

**Désactivez le pavé numérique** — Appuyez sur <Verr num> pour désactiver le pavé numérique si des chiffres et non des lettres s'affichent. Assurez-vous que le voyant de verrouillage numérique n'est pas allumé.

---

## Blocages du système et incidents logiciels

 **PRÉCAUTION** : Avant de commencer les procédures de cette section, suivez les consignes de sécurité qui figurent dans le *Guide d'information sur le produit*.

### L'ordinateur ne démarre pas

Assurez-vous que l'adaptateur secteur est solidement branché sur l'ordinateur et sur la prise secteur.

### L'ordinateur ne répond plus

 **AVIS** : Vous risquez de perdre des données si vous ne parvenez pas à arrêter le système d'exploitation.

**Éteignez l'ordinateur** — Si vous n'obtenez aucune réponse lorsque vous appuyez sur une touche du clavier ou lorsque vous déplacez la souris, appuyez sur le bouton d'alimentation et maintenez-le enfoncé pendant au moins 8 à 10 secondes jusqu'à ce que l'ordinateur s'éteigne. Redémarrez l'ordinateur.

### Un programme ne répond plus

### Un programme se bloque de façon répétée

 **REMARQUE** : La documentation, la disquette ou le CD qui accompagne tout logiciel inclut généralement des instructions d'installation.

Fermez le programme —

1. Appuyez simultanément sur <Ctrl><Maj><Suppr>.
2. Cliquez sur **Gestionnaire des tâches**.
3. Cliquez sur le programme qui ne répond plus.
4. Cliquez sur **Fin de tâche**.

Consultez la documentation logicielle —

Désinstallez, puis réinstallez le programme si nécessaire.

## Un programme est conçu pour une version antérieure du système d'exploitation Microsoft® Windows®

**Exécutez l'Assistant Compatibilité des programmes** — Cet Assistant configure les programmes de façon à ce qu'ils fonctionnent dans un environnement similaire aux environnements des systèmes d'exploitation autres que Windows XP.

1. Cliquez sur le bouton **Démarrer**, pointez sur **Tous les programmes** → **Accessoires**, puis cliquez sur **Assistant Compatibilité des programmes**.
2. Dans l'écran d'accueil, cliquez sur **Suivant**.
3. Suivez les instructions qui s'affichent à l'écran.

## Un écran bleu apparaît

**Éteignez l'ordinateur** — Si vous n'obtenez aucune réponse lorsque vous appuyez sur une touche du clavier ou lorsque vous déplacez la souris, appuyez sur le bouton d'alimentation et maintenez-le enfoncé pendant au moins 8 à 10 secondes jusqu'à ce que l'ordinateur s'éteigne. Redémarrez l'ordinateur.

## Problèmes liés à Dell MediaDirect™

Pour plus d'informations, reportez-vous au fichier d'aide de Dell MediaDirect — Cliquez sur l'icône ? en bas de l'écran Dell MediaDirect pour accéder à l'aide.

Pour lire des films avec Dell MediaDirect, vous devez avoir un lecteur de DVD et le logiciel Dell DVD Player — Si vous avez acheté un ordinateur équipé d'un lecteur de DVD, ce logiciel doit déjà être installé.

**Problèmes liés à la qualité vidéo** — Désactivez l'option **Utiliser l'accélération matérielle**. Cette fonctionnalité utilise le traitement spécial dans certains graphiques pour réduire les exigences du processeur lors de la lecture de DVD et de certains types de fichiers vidéo.

**Impossibilité de lire certains fichiers média** — Étant donné que Dell MediaDirect offre un accès aux fichiers média hors de l'environnement Windows XP, l'accès au contenu sous licence est restreint. Le contenu sous licence est du contenu numérique auquel s'applique le Digital Rights Management (DRM). L'environnement Dell MediaDirect ne peut pas vérifier les restrictions DRM, les fichiers sous licence ne peuvent par conséquent pas être lus. Les fichiers musicaux et vidéo sous licence sont indiqués par une icône verrou. Vous pouvez accéder aux fichiers sous licence dans l'environnement du système d'exploitation Windows XP.

**Réglage des paramètres de couleur pour les films contenant des scènes trop sombres ou trop claires** — Cliquez sur **EagleVision** pour utiliser une technologie d'amélioration vidéo qui détecte le contenu vidéo et règle la luminosité/le contraste/la saturation de manière dynamique.



**AVIS** : Vous ne pouvez pas réinstaller la fonctionnalité Dell MediaDirect si vous reformatez le disque dur. Contactez Dell pour obtenir une assistance (reportez-vous à la section [Contacter Dell](#)).

## Autres problèmes logiciels

Consultez la documentation fournie avec le logiciel ou contactez le fabricant de logiciels pour des informations de dépannage —

- 1 Vérifiez que le programme est compatible avec le système d'exploitation installé sur l'ordinateur.
- 1 Vérifiez que le matériel du système répond aux exigences minimales requises pour l'exécution du logiciel. Consultez la documentation du logiciel pour de plus amples informations.
- 1 Vérifiez que le programme est correctement installé et configuré.
- 1 Vérifiez que les pilotes de périphériques n'entrent pas en conflit avec le programme.
- 1 Si nécessaire, supprimez, puis réinstallez le programme.

**Sauvegardez vos fichiers immédiatement.**

**Utilisez un logiciel antivirus pour vérifier le disque dur, les disquettes ou les CD.**

**Enregistrez et fermez les fichiers ou les programmes ouverts et éteignez l'ordinateur à l'aide du menu Démarrer.**

**Scannez l'ordinateur pour vérifier l'absence de logiciels espions** — Si vous observez un ralentissement des performances de votre ordinateur, si des fenêtres publicitaires s'affichent fréquemment sur votre écran ou si vous rencontrez des problèmes lorsque vous tentez de vous connecter à Internet, votre ordinateur est peut-être infecté par un logiciel espion. Utilisez un programme antivirus qui inclut une protection contre les logiciels espions (une mise à niveau de votre programme sera peut-être nécessaire) afin d'analyser votre ordinateur et de supprimer les logiciels espions. Pour plus d'informations, allez sur le site [support.dell.com](http://support.dell.com) et lancez une recherche avec le mot-clé *espion*.

**Exécutez Dell Diagnostics** — Reportez-vous à la section [Dell Diagnostics](#). Si tous les tests s'exécutent correctement, la condition d'erreur est liée à un problème logiciel.

---

## Problèmes liés à la mémoire

Remplissez la liste de vérification des diagnostics (reportez-vous à la section [Liste de vérification des diagnostics](#)) au fur et à mesure que vous effectuez les vérifications suivantes.

 **PRÉCAUTION** : Avant de commencer les procédures de cette section, suivez les consignes de sécurité qui figurent dans le *Guide d'information sur le produit*.

**Si un message indiquant une mémoire insuffisante s'affiche —**

- 1 Enregistrez et fermez tous les fichiers et programmes ouverts que vous n'utilisez pas pour vérifier si cela résout le problème.
- 1 Reportez-vous à la documentation du logiciel pour connaître la mémoire minimale requise pour son exécution. Si nécessaire, installez de la mémoire supplémentaire (reportez-vous à la section [Mémoire](#)).
- 1 Réinstallez les modules de mémoire (reportez-vous à la section [Mémoire](#)) pour vous assurer que votre ordinateur communique correctement avec la mémoire.
- 1 Exécutez Dell Diagnostics (reportez-vous à la section [Dell Diagnostics](#)).

**Si d'autres problèmes de mémoire se produisent —**

- 1 Réinstallez les modules de mémoire (reportez-vous à la section [Mémoire](#)) pour vous assurer que votre ordinateur communique correctement avec la mémoire.
  - 1 Assurez-vous de suivre les consignes d'installation de la mémoire (reportez-vous à la section [Mémoire](#)).
  - 1 Exécutez Dell Diagnostics (reportez-vous à la section [Dell Diagnostics](#)).
- 

## Problèmes liés au réseau

Remplissez la [liste de vérification des diagnostics](#) au fur et à mesure que vous effectuez les vérifications suivantes.

 **PRÉCAUTION** : Avant de commencer les procédures de cette section, suivez les consignes de sécurité qui figurent dans le *Guide d'information sur le produit*.

## Généralités

**Vérifiez le connecteur du câble de réseau** — Assurez-vous que le câble de réseau est bien inséré dans le connecteur réseau à l'arrière de l'ordinateur et à la prise réseau.



**Vérifiez les voyants du réseau sur le connecteur réseau** — Si aucun voyant ne s'allume, aucune connexion réseau n'est établie. Remplacez le câble de réseau.

**Redémarrez l'ordinateur et reconnectez-vous au réseau.**

**Vérifiez votre configuration réseau** — Contactez votre administrateur de réseau ou la personne chargée de la configuration du réseau pour vous assurer que vos paramètres sont corrects et que le réseau fonctionne.

## Réseau large bande mobile

 **REMARQUE** : Le guide d'utilisation Dell Mobile Broadband Card Utility figure dans la section Aide et support. Vous pouvez également le télécharger sur le site [support.dell.com](http://support.dell.com).

 **REMARQUE** : L'icône  apparaît dans la barre d'état système si une carte large bande mobile Dell est installée sur l'ordinateur. Double-cliquez sur l'icône pour lancer l'utilitaire.

**Connexion impossible** — La carte large bande mobile Dell doit être activée sur le réseau pour que la connexion soit possible. Positionnez la souris sur l'icône  dans la barre d'état système pour connaître l'état de la connexion. Si l'état indique que la carte large bande mobile n'est pas activée, reportez-vous à la section [Activation de votre carte large bande mobile](#) pour plus d'informations. Si les problèmes persistent, contactez votre fournisseur de services large bande mobile pour des informations détaillées sur votre plan.

**Vérifiez votre service de réseau large bande mobile** — Contactez votre fournisseur de services large bande mobile pour vérifier le plan de couverture et les services pris en charge.

**Vérifiez l'état dans l'utilitaire des cartes large bande mobile Dell** — Cliquez sur l'icône  dans la barre des tâches pour lancer l'utilitaire. Vérifiez l'état dans la fenêtre principale :

- 1 Pas de carte détectée — Redémarrez l'ordinateur et lancez de nouveau l'utilitaire.
- 1 Sans fil désactivé — Assurez-vous que le commutateur Dell Wi-Fi Catcher™ est sur la position «on». Cliquez également avec le bouton droit de la souris sur l'icône  et assurez-vous que le commutateur est activé.
- 1 Recherche — L'utilitaire des cartes large bande mobile Dell n'a pas encore localisé un réseau large bande mobile. Si cet état persiste, assurez-vous que l'intensité du signal est appropriée.
- 1 Pas de service — L'utilitaire des cartes large bande mobile Dell n'a pas localisé de réseau large bande mobile. Assurez-vous que l'intensité du signal est appropriée. Redémarrez l'utilitaire sans fil Dell ou contactez votre fournisseur de réseau large bande mobile.
- 1 Vérifiez votre service WWAN — Contactez votre fournisseur de services de réseau large bande mobile pour vérifier le plan de couverture et les services pris en charge.

**Activez votre carte large bande mobile** — Avant de vous connecter à Internet, vous devez activer le service large bande mobile en passant par votre fournisseur de services cellulaires. Pour obtenir des instructions et de plus amples informations sur l'utilisation de l'utilitaire des cartes large bande mobile Dell, reportez-vous au guide d'utilisation accessible à partir du Centre d'aide et de support de Windows. Pour accéder au Centre d'aide et de support, reportez-vous à la section [Centre d'aide et de support de Windows](#). Le guide d'utilisation est également accessible sur le site Web de support de Dell à l'adresse [support.dell.com](http://support.dell.com) et se trouve aussi sur le CD fourni avec votre carte large bande mobile si vous avez acheté celle-ci séparément.

---

## Problèmes liés aux cartes PC ou ExpressCard

 **PRÉCAUTION** : Avant de commencer les procédures de cette section, suivez les consignes de sécurité qui figurent dans le *Guide d'information sur le produit*.

**Vérifiez la carte** — Assurez-vous que la carte est correctement insérée dans le connecteur.

**Vérifiez que la carte est reconnue par Windows** — Double-cliquez sur l'icône **Supprimer le périphérique en toute sécurité** dans la barre des tâches de Windows. Assurez-vous que la carte est répertoriée.

**Si vous rencontrez des problèmes avec une carte fournie par Dell** — Contactez Dell (reportez-vous à la section [Contacter Dell](#)).

**Si vous rencontrez des problèmes avec une carte non fournie par Dell** — Contactez le fabricant de la carte PC.

---

## Problèmes liés à l'alimentation

Remplissez la liste de vérification des diagnostics (reportez-vous à la section [Liste de vérification des diagnostics](#)) au fur et à mesure que vous effectuez les vérifications suivantes.

 **PRÉCAUTION** : Avant de commencer les procédures de cette section, suivez les consignes de sécurité qui figurent dans le *Guide d'information sur le produit*.

**Vérifiez le voyant d'alimentation** — Lorsque le voyant d'alimentation est allumé ou clignote, l'ordinateur est sous tension. Si le voyant d'alimentation clignote,

L'ordinateur est en mode Veille (appuyez sur le bouton d'alimentation pour quitter le mode Veille). Si le voyant est éteint, appuyez sur le bouton d'alimentation pour allumer l'ordinateur.

**Chargez la batterie** — Il se peut que la batterie soit déchargée.

1. Réinstallez la batterie.
2. Utilisez l'adaptateur secteur pour connecter votre ordinateur à une prise secteur.
3. Allumez l'ordinateur.

 **REMARQUE** : L'autonomie de la batterie (la période durant laquelle la batterie reste chargée) diminue avec le temps. Selon la fréquence d'utilisation et les conditions de fonctionnement de la batterie, il est possible que vous deviez en acheter une autre au cours de la durée de vie de votre ordinateur.

**Vérifiez le voyant d'état de la batterie** — Si le voyant d'état de la batterie est orange et clignote ou s'il est orange et fixe, la batterie est peu chargée ou complètement déchargée. Connectez l'ordinateur à une prise secteur.

Si le voyant d'état de la batterie clignote alternativement en vert et orange, la batterie est trop chaude pour démarrer le processus de recharge. Éteignez l'ordinateur, déconnectez-le de la prise secteur, ainsi que la batterie, pour qu'ils reviennent à la température ambiante.

Si le voyant d'état de la batterie est vert et clignote rapidement, il se peut que la batterie soit défectueuse. Contactez Dell (reportez-vous à la section [Contacter Dell](#)).

**Vérifiez la température de la batterie** — Si la température de la batterie est inférieure à 0° C (32° F), l'ordinateur ne démarrera pas.

**Testez la prise secteur** — Assurez-vous que la prise secteur fonctionne en la testant à l'aide d'un autre appareil, comme une lampe.

**Vérifiez l'adaptateur secteur** — Vérifiez les connexions du câble de l'adaptateur secteur. Si l'adaptateur secteur est muni d'un voyant, assurez-vous que ce dernier est allumé.

**Connectez l'ordinateur directement à une prise secteur** — Contournez les périphériques de protection contre les surtensions électriques, les multiprises et la rallonge de câble pour vous assurer que l'ordinateur est sous tension.

**Éliminez les sources potentielles d'interférences** — Éteignez les ventilateurs, les lampes fluorescentes ou halogènes ou tout autre appareil se trouvant à proximité.

**Réglez les propriétés de l'alimentation** — Reportez-vous à la section [Configuration des paramètres de gestion de l'alimentation](#).

**Réinstallez les modules de mémoire** — Si le voyant d'alimentation de l'ordinateur est allumé mais que l'écran reste vide, réinstallez les modules de mémoire (reportez-vous à la section [Mémoire](#)).

## Garantir une alimentation suffisante à votre ordinateur

Votre ordinateur est conçu pour fonctionner avec un adaptateur secteur 90 W ou 65 W. Toutefois, pour optimiser les performances du système, vous devez toujours utiliser un adaptateur 90 W.

L'utilisation d'adaptateurs secteur de puissance inférieure, notamment de l'adaptateur secteur 65 W, peut provoquer l'affichage d'un message d'AVERTISSEMENT.

## Considérations relatives à l'alimentation d'un périphérique d'amarrage

En raison d'une consommation électrique accrue lorsqu'un ordinateur est amarré à la station d'accueil Dell D/Dock, le fonctionnement normal de l'ordinateur n'est pas possible sur batterie uniquement. Vérifiez que l'adaptateur secteur est connecté à l'ordinateur lorsque celui-ci est amarré à la station d'accueil Dell D/Dock.

### Amarrage lorsque l'ordinateur fonctionne

Si un ordinateur en fonctionnement est connecté à la station d'accueil Dell D/Dock ou Dell D/Port, la présence de la station d'accueil est ignorée tant que l'adaptateur secteur est connecté à l'ordinateur.

## Perte de CA lorsque l'ordinateur est amarré

Si un ordinateur subit des pertes de courant alors qu'il est connecté à la station d'accueil Dell D/Dock ou Dell D/Port, il passe immédiatement en mode Performances réduites.

---

## Problèmes liés à l'imprimante

Remplissez la liste de vérification des diagnostics (reportez-vous à la section [Liste de vérification des diagnostics](#)) au fur et à mesure que vous effectuez les vérifications suivantes.

 **PRÉCAUTION** : Avant de commencer les procédures de cette section, suivez les consignes de sécurité qui figurent dans le *Guide d'information sur le produit*.

 **REMARQUE** : Si vous nécessitez une assistance technique concernant votre imprimante, contactez son fabricant.

**Assurez-vous que l'imprimante est allumée.**

**Vérifiez les connexions du câble de l'imprimante —**

- 1 Reportez-vous à la documentation de l'imprimante pour obtenir des informations sur les connexions des câbles.
- 1 Assurez-vous que les câbles de l'imprimante sont bien connectés à l'imprimante et à l'ordinateur.

**Testez la prise secteur —** Assurez-vous que la prise secteur fonctionne en la testant à l'aide d'un autre appareil, comme une lampe.

**Vérifiez que l'imprimante est reconnue par Windows —**

1. Cliquez sur le bouton **Démarrer**, puis sur **Panneau de configuration** et ensuite sur **Imprimantes et autres périphériques**.
2. Cliquez sur **Afficher les imprimantes ou les imprimantes télécopieurs installées**.  
Si l'imprimante apparaît dans la liste, cliquez avec le bouton droit sur l'icône la représentant.
3. Cliquez sur **Propriétés**, puis sur l'onglet **Ports**. Pour une imprimante parallèle (connectée à partir d'une station d'accueil), vérifiez que le paramètre **Port d'impression** : est défini sur LPT1 (Port de l'imprimante). Pour une imprimante USB, vérifiez que le **port d'impression** est défini sur USB.

**Réinstallez le pilote d'imprimante —** Consultez la documentation de l'imprimante pour obtenir les instructions.

---

## Problèmes liés au scanner

 **PRÉCAUTION** : Avant de commencer les procédures de cette section, suivez les consignes de sécurité qui figurent dans le *Guide d'information sur le produit*.

 **REMARQUE** : Pour obtenir une aide technique concernant votre scanner, contactez le fabricant du scanner.

**Consultez la documentation du scanner —** Consultez la documentation fournie avec le scanner pour obtenir des informations sur la configuration et le dépannage.

**Déverrouillez le scanner —** Assurez-vous que votre scanner est déverrouillé s'il comporte un bouton ou une languette de verrouillage.

**Redémarrez l'ordinateur et réessayez.**

**Vérifiez les connexions des câbles —**

- 1 Reportez-vous à la documentation du scanner pour obtenir des informations sur la connexion des câbles.
- 1 Assurez-vous que les câbles du scanner sont bien connectés au scanner et à l'ordinateur.

**Vérifiez que le scanner est reconnu par Microsoft Windows —**



1. Cliquez sur le bouton **Démarrer**, puis sur **Panneau de configuration** et ensuite sur **Imprimantes et autres périphériques**.
2. Cliquez sur **Scanners et appareils-photo**.

Si votre scanner est répertorié, Windows le reconnaît.

**Réinstallez le pilote du scanner** — Consultez la documentation du scanner pour obtenir les instructions.

---

## Problèmes liés au son et aux haut-parleurs

Remplissez la liste de vérification des diagnostics (reportez-vous à la section [Liste de vérification des diagnostics](#)) au fur et à mesure que vous effectuez les vérifications suivantes.

 **PRÉCAUTION** : Avant de commencer les procédures de cette section, suivez les consignes de sécurité qui figurent dans le *Guide d'information sur le produit*.

### Aucun son ne sort des haut-parleurs intégrés

**Réglez le contrôle du volume de Windows** — Double-cliquez sur l'icône en forme de haut-parleur, dans le coin inférieur droit de l'écran. Assurez-vous d'avoir monté le volume et que le son n'est pas mis en sourdine. Réglez le volume, les aigus ou les basses pour supprimer toute distorsion.

**Réglez le volume à l'aide des raccourcis clavier** — Appuyez sur <Fn><Fin> pour désactiver (mettre en sourdine) ou réactiver les haut-parleurs intégrés.

**Réinstallez le pilote audio** — Reportez-vous à la section [Réinstallation des pilotes et utilitaires](#).

### Aucun son ne sort des haut-parleurs externes

**Assurez-vous que le caisson de basse et les haut-parleurs sont allumés** — Reportez-vous au schéma de configuration fourni avec les haut-parleurs. Si vos haut-parleurs sont dotés de commandes du volume, réglez le volume, les basses ou les aigus pour éliminer les distorsions.

**Réglez le contrôle du volume de Windows** — Cliquez ou double-cliquez sur l'icône en forme de haut-parleur, dans l'angle inférieur droit de votre écran. Assurez-vous d'avoir monté le volume et que le son n'est pas mis en sourdine.

**Débranchez le casque de son connecteur** — Le son des haut-parleurs est automatiquement désactivé lorsque le casque est connecté au connecteur de casque du panneau avant de l'ordinateur.

**Testez la prise secteur** — Assurez-vous que la prise secteur fonctionne en la testant à l'aide d'un autre appareil, comme une lampe.

**Éliminez les sources potentielles d'interférences** — Éteignez les ventilateurs, tubes au néon ou lampes halogène proches afin de vérifier s'ils produisent des interférences.

**Réinstallez le pilote audio** — Reportez-vous à la section [Réinstallation des pilotes et utilitaires](#).

**Exécutez Dell Diagnostics** — Reportez-vous à la section [Dell Diagnostics](#).

 **REMARQUE** : Le volume de certains lecteurs MP3 prévaut sur le volume défini dans Windows. Si vous avez écouté des chansons au format MP3, assurez-vous que vous n'avez pas baissé ou augmenté le volume.

### Aucun son émis par le casque

**Vérifiez la connexion du câble de casque** — Assurez-vous que ce câble est bien inséré dans le connecteur de casque.

**Réglez le contrôle du volume de Windows** — Cliquez ou double-cliquez sur l'icône en forme de haut-parleur, dans l'angle inférieur droit de votre écran. Assurez-vous d'avoir monté le volume et que le son n'est pas mis en sourdine.

---

## Problèmes liés à la tablette tactile ou à la souris

### Vérifiez les paramètres de la tablette tactile —

1. Cliquez sur le bouton **Démarrer**, puis sur **Panneau de configuration** et ensuite sur **Imprimantes et autres périphériques**.
2. Cliquez sur **Souris**.
3. Réglez les paramètres.

**Vérifiez le câble de la souris** — Éteignez l'ordinateur. Déconnectez le câble de la souris, vérifiez s'il n'est pas endommagé et reconnectez-le fermement.

Si vous utilisez un câble d'extension pour la souris, déconnectez-le et branchez la souris directement à l'ordinateur.

### Pour vous assurer que le problème vient de la souris, vérifiez la tablette tactile —

1. Éteignez l'ordinateur.
2. Déconnectez la souris.
3. Allumez l'ordinateur.
4. Lorsque le bureau Windows apparaît, utilisez la tablette tactile pour déplacer le curseur, sélectionner une icône et l'ouvrir.

Si la tablette tactile fonctionne correctement, la souris est probablement défectueuse.

**Vérifiez les paramètres du programme de configuration du système** — Assurez-vous que le programme de configuration du système (reportez-vous à la section [Programme de configuration du système](#)) répertorie le périphérique approprié pour l'option du périphérique de pointage. (L'ordinateur reconnaît automatiquement une souris USB sans modifier aucun paramètre.)

**Testez le contrôleur de la souris** — Pour tester le contrôleur de la souris (qui a des effets sur le mouvement du pointeur) et le fonctionnement de la tablette tactile ou de la souris, exécutez le test de la souris dans le groupe de tests **Périphériques de pointage** de Dell Diagnostics (reportez-vous à la section [Dell Diagnostics](#)).

**Réinstallez le pilote de la tablette tactile** — Reportez-vous à la section [Réinstallation des pilotes et utilitaires](#).

---

## Problèmes liés à la vidéo et à l'affichage

Remplissez la liste de vérification des diagnostics (reportez-vous à la section [Liste de vérification des diagnostics](#)) au fur et à mesure que vous effectuez les vérifications suivantes.

 **PRÉCAUTION** : Avant de commencer les procédures de cette section, suivez les consignes de sécurité qui figurent dans le *Guide d'information sur le produit*.

### Si le champ d'affichage est vide

 **REMARQUE** : Si vous utilisez un programme qui nécessite une résolution plus élevée que celle prise en charge par votre ordinateur, il vous est recommandé de connecter un moniteur externe à l'ordinateur.

**Vérifiez la batterie** — Si vous utilisez une batterie pour alimenter votre ordinateur, la batterie peut être déchargée. Branchez l'ordinateur sur une prise secteur à l'aide de l'adaptateur secteur, puis allumez l'ordinateur.

**Testez la prise secteur** — Assurez-vous que la prise secteur fonctionne en la testant à l'aide d'un autre appareil, comme une lampe.

**Vérifiez l'adaptateur secteur** — Vérifiez les connexions du câble de l'adaptateur secteur. Si l'adaptateur secteur est muni d'un voyant, assurez-vous que ce dernier est allumé.

**Connectez l'ordinateur directement à une prise secteur** — Contournez les périphériques de protection contre les surtensions électriques, les multiprises et la rallonge de câble pour vous assurer que l'ordinateur est sous tension.

**Réglez les propriétés de l'alimentation** — Recherchez le mot-clé *veille* dans le Centre d'aide et de support de Windows (reportez-vous à la section [Centre d'aide et de support de Windows](#)).

**Basculez l'image vidéo** — Si votre ordinateur est connecté à un moniteur externe, appuyez sur <Fn><F8> pour basculer l'affichage vidéo vers l'écran intégré.

## Si l'écran est difficile à lire

**Réglez la luminosité** — Appuyez sur <Fn> et la touche flèche vers le haut ou vers le bas.

**Éloignez le caisson de basse externe de l'ordinateur ou du moniteur** — Si votre système de haut-parleurs externes comprend un caisson de basse, assurez-vous que celui-ci est éloigné d'au moins 60 cm (2 pieds) de l'ordinateur ou du moniteur externe.

**Éliminez les sources potentielles d'interférences** — Éteignez les ventilateurs, les lampes fluorescentes ou halogènes ou tout autre appareil se trouvant à proximité.

**Orientez l'ordinateur dans une direction différente** — Éliminez les reflets du soleil pouvant altérer la qualité de l'image.

### Réglez les paramètres d'affichage Windows —

1. Cliquez sur le bouton **Démarrer**, puis sur **Panneau de configuration**.
2. Cliquez sur **Apparence et thèmes**.
3. Cliquez sur la zone que vous souhaitez modifier ou cliquez sur l'icône **Écran**.
4. Essayez différents paramètres de **Qualité couleur** et **Résolution d'écran**.

**Exécutez les tests de diagnostic de vidéo** — Si aucun message d'erreur n'apparaît et que vous avez toujours un problème d'affichage, mais que l'écran n'est pas entièrement noir, exécutez les tests du groupe de périphériques **Vidéo** de Dell Diagnostics. Puis contactez Dell (reportez-vous à la section [Contacter Dell](#)).

**Reportez-vous à la section «Messages d'erreur»** — Si un message d'erreur apparaît, reportez-vous à la section [Messages d'erreur](#).

## Si seule une partie de l'écran est lisible

### Connectez un moniteur externe —

1. Éteignez votre ordinateur et connectez un moniteur externe à ce dernier.
2. Allumez l'ordinateur et le moniteur, puis réglez la luminosité et le contraste.

Si le moniteur externe fonctionne correctement, le moniteur ou le contrôleur vidéo de l'ordinateur est peut-être défectueux. Contactez Dell (reportez-vous à la section [Contacter Dell](#)).

---

[Retour à la page du sommaire](#)

[Retour à la page du sommaire](#)

## Utilisation d'un réseau

### Guide d'utilisation du Dell™ Latitude™ D620

- [Connexion physique à un réseau ou à un modem large bande](#)
- [Assistant Configuration réseau](#)
- [Réseau local sans fil \(WLAN\)](#)
- [Réseau large bande mobile](#)
- [Gestion de vos paramètres réseau via le questionnaire de profils Dell QuickSet](#)
- [Détecteur de réseau Dell™ Wi-Fi Catcher™](#)
- [Pare-feu de connexion Internet](#)

---

## Connexion physique à un réseau ou à un modem large bande

Pour connecter l'ordinateur à un réseau qui n'est pas sans fil, un câble de réseau doit être connecté à l'ordinateur.

Pour connecter un câble de réseau :

1. Raccordez le câble de réseau au connecteur de carte réseau à l'arrière de l'ordinateur.

 **REMARQUE** : Insérez le câble jusqu'à ce qu'il s'enclenche et tirez dessus doucement pour vous assurer qu'il est correctement fixé.

2. Connectez l'autre extrémité du câble à un périphérique de connexion réseau ou à une prise murale de réseau.

 **REMARQUE** : Ne connectez pas de câble réseau à une prise téléphonique murale.



---

## Assistant Configuration réseau

Le système d'exploitation Microsoft® Windows® XP fournit l'Assistant Configuration du réseau, qui vous guide tout au long du processus de partage de fichiers, d'imprimantes ou d'une connexion Internet parmi des ordinateurs à domicile ou au sein d'une petite entreprise.

1. Cliquez sur le bouton **Démarrer**, pointez sur **Programmes**→ **Accessoires**→ **Communications**, puis cliquez sur **Assistant Configuration réseau**.
2. Dans l'écran d'accueil, cliquez sur **Suivant**.
3. Cliquez sur **Liste de vérification pour la création d'un réseau**.

 **REMARQUE** : La sélection de la méthode de connexion dénommée **Cet ordinateur se connecte directement à Internet** entraîne l'activation du pare-feu intégré fourni avec Windows XP Service Pack 2 (SP2).

4. Renseignez la liste de vérification.
5. Revenez à l'Assistant Configuration réseau et suivez les instructions qui s'affichent.

---

## Réseau local sans fil (WLAN)

Un WLAN est un ensemble d'ordinateurs interconnectés qui communiquent entre eux par les ondes aériennes plutôt que par le biais d'un câble de réseau relié à chaque ordinateur. Dans un WLAN, un périphérique de radiocommunications appelé point d'accès ou routeur sans fil connecte des ordinateurs réseau et offre un accès Internet ou réseau. Le point d'accès ou le routeur sans fil et la carte réseau sans fil installée dans l'ordinateur communiquent en diffusant des

données par ondes aériennes via leur antenne.

## Éléments nécessaires pour établir une connexion WLAN

Pour créer un WLAN, vous avez besoin des éléments suivants :

- 1 Un accès Internet haut débit (large bande) (câble ou DSL)
- 1 Un modem large bande connecté et qui fonctionne
- 1 Un routeur sans fil ou un point d'accès
- 1 Une carte réseau sans fil pour chaque ordinateur que vous voulez connecter à votre WLAN
- 1 Un câble de réseau avec connecteur réseau (RJ-45)

## Vérification de votre carte réseau sans fil

Selon vos sélections lors de son achat, votre ordinateur est doté de différentes configurations. Pour vérifier que votre ordinateur intègre une carte réseau sans fil et déterminer le type de carte, procédez de l'une des manières suivantes :

- 1 Bouton **Démarrer** et option **Connexions**
- 1 Original de la facture de votre ordinateur

## Bouton Démarrer et option Connexions

- 1 Cliquez sur le bouton **Démarrer**.
2. Pointez sur **Connexions**, puis cliquez sur **Afficher toutes les connexions**

Si **Connexion réseau sans fil** n'apparaît pas sous **LAN ou Internet haut débit**, vous n'avez probablement pas de carte réseau sans fil.

Si **Connexion réseau sans fil** apparaît, vous avez une carte réseau sans fil. Pour afficher les informations détaillées relatives à la carte réseau sans fil, procédez comme suit :

1. Cliquez avec le bouton droit de la souris sur **Connexion réseau sans fil**.
2. Cliquez sur **Propriétés**. La fenêtre Propriétés de la connexion réseau sans fil apparaît. Le nom et le numéro de modèle d'une carte réseau sans fil sont répertoriés dans l'onglet **Généralités**.

 **REMARQUE** : Si votre ordinateur est réglé sur l'option de menu **Démarrer classique**, vous pouvez afficher les connexions réseau en cliquant sur le bouton **Démarrer**, en pointant sur **Paramètres**, puis sur **Connexions réseau**. Si l'option **Connexion réseau sans fil** n'apparaît pas, vous n'avez probablement pas de carte réseau sans fil.

## Confirmation de la commande

La confirmation de la commande, que vous avez reçue au moment de votre commande, répertorie le matériel et les logiciels fournis avec votre ordinateur.

## Configuration d'un nouveau WLAN

Contactez votre fournisseur d'accès Internet (FAI) pour obtenir des informations précises sur les exigences relatives à la connexion de votre modem large bande.

## Connexion d'un routeur sans fil et d'un modem large bande

1. Assurez-vous d'avoir un accès Internet câblé par le biais de votre modem large bande avant d'essayer de configurer une connexion Internet sans fil. Reportez-vous à la section [Connexion physique à un réseau ou à un modem large bande](#).
2. Installez les logiciels requis pour votre routeur sans fil. Un CD d'installation vous a été fourni avec le routeur sans fil. En règle générale, ce type de CD contient des informations sur l'installation et le dépannage. Installez le logiciel requis conformément aux instructions du fabricant.
3. Arrêtez votre ordinateur et tout autre ordinateur fonctionnant sans fil à proximité par le biais du menu **Démarrer**.
4. Débranchez le câble d'alimentation de votre modem large bande de la prise secteur.
5. Débranchez le câble de réseau de l'ordinateur et du modem.

 **REMARQUE** : Une fois le modem large bande débranché, attendez au moins 5 minutes avant de poursuivre la configuration du réseau.

6. Débranchez le câble d'adaptateur CA de votre routeur sans fil, afin d'avoir l'assurance que le routeur n'est plus alimenté.
7. Branchez un câble de réseau sur le connecteur réseau (RJ-45) du modem large bande non alimenté
8. Connectez l'autre extrémité du câble de réseau sur le connecteur réseau (RJ-45) Internet du routeur sans fil non alimenté.
9. Veillez à ce qu'aucun câble de réseau ou USB (hormis le câble de réseau reliant le modem et le routeur sans fil) n'est relié au modem large bande.

 **REMARQUE** : Redémarrez votre équipement sans fil dans l'ordre décrit ci-dessous afin d'éviter une éventuelle erreur de connexion.

10. Mettez *uniquement* le modem large bande sous tension et attendez au moins 2 minutes qu'il se stabilise. Au bout de 2 minutes, passez à l'[étape 11](#).
11. Mettez votre routeur sans fil sous tension et attendez au moins 2 minutes qu'il se stabilise. Au bout de 2 minutes, passez à l'[étape 12](#).
12. Démarrez votre ordinateur et attendez que le processus d'amorçage se termine.
13. Consultez la documentation accompagnant le routeur sans fil pour exécuter les actions suivantes et configurer le routeur sans fil :
  - 1 Établir la communication entre l'ordinateur et le routeur sans fil.
  - 1 Configurer le routeur sans fil pour communiquer avec le routeur large bande.
  - 1 Chercher le nom de diffusion du routeur sans fil. Le terme technique pour le nom de diffusion de votre routeur est Identifiant d'ensemble de service (SSID) ou le nom du réseau.
14. Au besoin, configurez votre carte réseau sans fil pour la connecter au réseau sans fil. Reportez-vous à la section [Connexion à un réseau local sans fil](#).

## Connexion à un réseau LAN sans fil

 **REMARQUE** : Avant de vous connecter à un réseau WLAN, assurez-vous que vous avez suivi les instructions de la section [Réseau local sans fil \(WLAN\)](#).

 **REMARQUE** : Les instructions de mise en réseau suivantes ne s'appliquent pas aux cartes internes dotées de la technologie sans fil Bluetooth® ou aux appareils cellulaires.

Cette section propose des procédures générales de connexion à un réseau via la technologie sans fil. Les noms de réseau spécifiques et les détails relatifs à la configuration varient. Pour plus d'informations sur la méthode préparatoire à suivre pour connecter votre ordinateur à un WLAN, reportez-vous à la section [Réseau local sans fil \(WLAN\)](#).

Votre carte réseau sans fil doit disposer du logiciel et des pilotes appropriés pour se connecter à un réseau. Le logiciel est déjà installé si vous avez commandé la carte en même temps que votre ordinateur.

 **REMARQUE** : Si le logiciel est supprimé ou endommagé, suivez les instructions du Guide d'utilisation de la carte réseau sans fil. Vérifiez le type de carte réseau sans fil installé sur votre ordinateur et recherchez ce nom sur le site Web de support de Dell à l'adresse [support.dell.com](#). Pour des informations sur le type de carte réseau sans fil installée sur votre ordinateur, reportez-vous à la section [Vérification de votre carte réseau sans fil](#).

## Détermination du Gestionnaire de périphérique réseau sans fil

En fonction du logiciel installé sur votre ordinateur, différents utilitaires de configuration sans fil peuvent prendre en charge les périphériques réseau :

- 1 L'utilitaire client de votre carte réseau sans fil
- 1 Le système d'exploitation Windows XP

Pour déterminer l'utilitaire de configuration sans fil qui gère la carte réseau sans fil, procédez comme suit :

1. Cliquez sur le bouton **Démarrer**, pointez sur **Paramètres**, puis cliquez sur **Panneau de configuration**.
2. Double-cliquez sur **Connexions réseau**.
3. Cliquez avec le bouton droit de la souris sur l'icône **Connexion réseau sans fil**, puis cliquez sur **Afficher les réseaux sans fil disponibles**.
  - 1 Si la fenêtre **Choisir un réseau sans fil** indique que **Windows ne peut pas configurer cette connexion**, l'utilitaire client de la carte réseau sans fil gère la carte réseau sans fil.
  - 1 Si la fenêtre **Choisir un réseau sans fil** indique **Cliquer sur un élément de la liste ci-dessous pour se connecter à un réseau sans fil dans la zone ou obtenir plus d'informations**, le système d'exploitation Windows XP gère la carte réseau sans fil.

Pour plus d'informations sur l'utilitaire de configuration sans fil installé sur votre ordinateur, consultez la documentation réseau sans fil dans le Centre d'aide et de support de Windows.

Pour accéder au Centre d'aide et de support :

1. Cliquez sur le bouton **Démarrer**, puis sur **Aide et support**.
2. Sous **Choisir une rubrique d'aide**, cliquez sur **Guides d'utilisation du système de Dell**.
3. Sous **Guides des périphériques**, sélectionnez la documentation de votre carte réseau sans fil.

### Fin de la connexion au réseau WLAN

Lorsque vous mettez votre ordinateur sous tension et qu'un réseau est détecté dans la zone pour laquelle votre ordinateur n'est pas configuré, un message contextuel apparaît à côté de l'icône réseau de la barre d'état système (située dans le coin inférieur droit du bureau Windows).

Observez les instructions fournies dans les invites de l'utilitaire qui s'affichent à l'écran.

Après avoir configuré votre ordinateur pour le réseau sans fil sélectionné, un autre message contextuel vous indique que l'ordinateur est connecté à ce réseau.

Dès lors, lorsque vous vous connectez à votre ordinateur dans la zone du réseau sans fil sélectionné, le même message contextuel vous indique la connexion au réseau sans fil.

 **REMARQUE** : Si vous sélectionnez un réseau sécurisé, vous devez entrer une clé WEP ou WPA lorsque vous y êtes invité. Les paramètres de sécurité du réseau sont uniques à votre réseau. Dell ne peut pas vous fournir ces informations.

 **REMARQUE** : La connexion au réseau peut prendre jusqu'à 1 minute.

## Surveillance de l'état des connexions réseau sans fil via Dell™ QuickSet

L'indicateur d'activité sans fil facilite la surveillance de l'état des périphériques sans fil de votre ordinateur. Cliquez avec le bouton droit de la souris sur l'icône Dell QuickSet, dans la barre des tâches, pour sélectionner ou désélectionner l'**indicateur d'activité sans fil** et ainsi l'activer ou le désactiver.

L'indicateur d'activité sans fil indique si les périphériques sans fil de votre ordinateur sont activés ou désactivés. Lorsque vous activez ou désactivez la fonction de mise en réseau sans fil, l'indicateur d'activité sans fil affiche le nouvel état.

Pour plus d'informations sur l'indicateur d'activité sans fil, reportez-vous au fichier *Aide de Dell QuickSet*. Pour des informations sur QuickSet et l'accès au fichier *Aide de Dell QuickSet*, reportez-vous à la section [Fonctionnalités de Dell™ QuickSet](#).

---

## Réseau large bande mobile

À l'instar d'un WLAN, un réseau large bande mobile est un ensemble d'ordinateurs interconnectés qui communiquent entre eux via la technologie sans fil. Toutefois, un réseau large bande mobile utilise la technologie cellulaire et offre par conséquent un accès Internet dans toutes les zones de desserte du service de téléphonie cellulaire. Votre ordinateur peut maintenir la connexion réseau large bande mobile quelle que soit sa localisation physique, tant qu'il demeure dans la zone de desserte de votre fournisseur de services cellulaires.

## Éléments nécessaires pour établir une connexion réseau large bande mobile

 **REMARQUE** : Selon votre ordinateur, vous pouvez vous connecter à un réseau large bande mobile au moyen d'une carte ExpressCard ou Mini large bande mobile mais pas les deux.

Pour établir une connexion réseau large bande mobile, vous avez besoin des éléments suivants :

 **REMARQUE** : Les cartes large bande mobile peuvent ne pas être disponibles dans toutes les régions.

- 1 Une carte ExpressCard ou une carte Mini large bande mobile (selon la configuration de votre ordinateur)
- 1 Pour des informations sur l'utilisation des cartes ExpressCard, reportez-vous à la section [Types de carte](#).
- 1 L'utilitaire des cartes large bande mobile Dell (cet utilitaire est déjà installé sur votre ordinateur si vous avez acheté la carte en même temps que votre ordinateur ou se trouve sur le CD fourni avec la carte si vous avez acheté celle-ci séparément)

Si l'utilitaire est endommagé ou supprimé de votre ordinateur, reportez-vous au guide d'utilisation de l'utilitaire des cartes large bande mobile Dell pour obtenir des instructions. Ce guide d'utilisation est accessible par le Centre d'aide et de support de Windows (il se trouve également sur CD fourni avec votre carte si vous avez acheté celle-ci séparément). Pour accéder au Centre d'aide et de support, reportez-vous à la section [Centre d'aide et de support de Windows](#).

## Vérification de votre carte large bande mobile Dell

Selon vos sélections lors de son achat, votre ordinateur est doté de différentes configurations. Pour déterminer la configuration de votre ordinateur, reportez-vous aux éléments ci-dessous :

- 1 La confirmation de votre commande
- 1 Le Centre d'aide et de support de Microsoft® Windows®

Pour vérifier votre carte large bande mobile dans le Centre d'aide et de support :





1. Cliquez sur le bouton **Démarrer**, puis sur **Aide et support**.
2. Sous **Choisir une tâche**, cliquez sur **Utiliser les Outils pour afficher des informations sur votre ordinateur et diagnostiquer les problèmes**.
3. Sous **Outils**, cliquez sur **Informations sur le poste de travail**, puis sur **Rechercher des informations concernant le matériel installé sur cet ordinateur**.

L'écran **Informations sur le poste de travail - Matériel** présente le type de carte large bande mobile installée sur votre ordinateur, de même que d'autres composants matériels.

 **REMARQUE** : La carte large bande mobile est répertoriée sous **Modems**.

## Connexion à un réseau large bande mobile

 **REMARQUE** : Ces instructions ne s'appliquent qu'aux cartes ExpressCard ou Mini large bande mobile. Elles ne s'appliquent pas aux cartes internes dotées de la technologie sans fil Bluetooth® ni aux cartes Mini WLAN.

 **REMARQUE** : Avant de vous connecter à Internet, vous devez désactiver le service large bande mobile par le biais de votre prestataire de service cellulaire. Pour obtenir des instructions et de plus amples informations sur l'utilisation de l'utilitaire des cartes large bande mobile Dell, reportez-vous au guide d'utilisation accessible à partir du Centre d'aide et de support de Windows. Pour accéder au Centre d'aide et de support, reportez-vous à la section «Centre d'aide et de support de Windows», page 13. Le guide d'utilisation se trouve également sur le site Web de support de Dell ([support.dell.com](http://support.dell.com)) et sur le CD fourni avec votre carte large bande mobile si vous avez acheté celle-ci séparément.

L'utilitaire des cartes large bande mobile Dell permet d'établir et de gérer une connexion réseau large bande mobile à Internet :

1. Cliquez sur l'icône de l'utilitaire des cartes large bande mobile Dell, , sur le bureau Windows, pour exécuter l'utilitaire.
2. Cliquez sur **Connecter**.

 **REMARQUE** : Le bouton **Connecter** se transforme en bouton **Déconnecter**.

3. Suivez les instructions qui s'affichent à l'écran pour gérer la connexion réseau avec l'utilitaire.

OU

1. Cliquez sur le bouton **Démarrer**, pointez sur **Tous les programmes** → **Sans fil Dell**.
2. Cliquez sur **Large bande sans fil Dell** et suivez les instructions qui s'affichent à l'écran.

## Activation/désactivation de la carte large bande mobile Dell

 **REMARQUE** : Si vous ne pouvez pas vous connecter à un réseau large bande mobile, assurez-vous que vous disposez de tous les composants nécessaires pour établir une connexion large bande mobile (reportez-vous à la section [Éléments nécessaires pour établir une connexion large bande mobile](#)), puis vérifiez que votre carte large bande mobile est activée en contrôlant le paramétrage du commutateur sans fil.

Vous pouvez activer et désactiver les périphériques sans fil de votre ordinateur à l'aide du commutateur sans fil situé sur le côté gauche de l'ordinateur (reportez-vous à la section [Vue du côté gauche](#)).

Si le commutateur est positionné sur «Marche», mettez-le sur la position «Arrêt» pour désactiver le commutateur et la carte large bande mobile. S'il est positionné sur «Arrêt», mettez-le sur la position «Marche» pour activer le commutateur et la carte large bande mobile Dell. Pour des informations sur les positions du commutateur sans fil, reportez-vous au [commutateur sans fil](#).

Pour surveiller l'état de votre périphérique sans fil, reportez-vous à la section [Surveillance de l'état des connexions réseau sans fil via Dell™ QuickSet](#).

---

## Gestion de vos paramètres réseau via le gestionnaire de profils d'emplacement Dell QuickSet

Le gestionnaire de profils d'emplacement QuickSet vous permet de créer des profils d'accès à Internet sur votre ordinateur au bureau, chez vous ou dans des lieux publics offrant des services Internet. Vous pouvez également modifier le mode de gestion des connexions réseau.

Pour plus d'informations sur le gestionnaire de profils d'emplacement, reportez-vous au fichier *Aide de Dell QuickSet*. Pour des informations sur QuickSet et l'accès au fichier *Aide de Dell QuickSet*, reportez-vous à la section [Fonctionnalités de Dell™ QuickSet](#).

---

## Détecteur de réseau Dell™ Wi-Fi Catcher™

Le commutateur sans fil de votre ordinateur Dell utilise le détecteur de réseau Dell Wi-Fi Catcher™ pour rechercher spécifiquement des réseaux locaux (LAN) sans fil Wi-Fi à proximité.

 **REMARQUE** : Pour plus d'informations sur le commutateur sans fil, reportez-vous au [commutateur sans fil](#).

Pour rechercher un LAN sans fil Wi-Fi, faites glisser le commutateur en position «provisoire» et maintenez-le dans cette position pendant quelques secondes. Le détecteur de réseau Wi-Fi Catcher fonctionne que votre ordinateur soit sous ou hors tension, en mode Mise en veille prolongée ou en mode Veille, tant que le commutateur est configuré, via QuickSet ou le BIOS (programme de configuration du système), pour contrôler les connexions réseau Wi-Fi.

Le détecteur de réseau Wi-Fi Catcher étant désactivé et n'étant pas opérationnel lorsque vous recevez votre ordinateur, vous devez d'abord utiliser Dell QuickSet pour activer et configurer le commutateur afin qu'il contrôle les connexions réseau Wi-Fi.

Pour plus d'informations sur le détecteur de réseau Wi-Fi Catcher et pour savoir comment activer cette fonctionnalité via QuickSet, reportez-vous à l'*Aide de Dell QuickSet*. Pour accéder au fichier *Aide*, cliquez avec le bouton droit de la souris sur l'icône  dans la barre des tâches.

---

## Pare-feu de connexion Internet

Le pare-feu de connexion Internet assure une protection de base contre tout accès non autorisé à l'ordinateur lorsque celui-ci est connecté à Internet. Le pare-feu est automatiquement activé lorsque vous exécutez l'Assistant Configuration réseau. Lorsque le pare-feu est activé pour une connexion réseau, son icône apparaît avec un arrière-plan rouge dans la section **Connexions réseau** du panneau de configuration.

 **REMARQUE** : L'activation du pare-feu de connexion Internet ne dispense pas du besoin d'avoir un logiciel de protection antivirus.

Pour plus d'informations, reportez-vous au Centre d'aide et de support du système d'exploitation Microsoft® Windows® XP. Pour accéder au Centre d'aide et de support, reportez-vous à la section [Centre d'aide et de support de Windows](#).

---

[Retour à la page du sommaire](#)